

令和2年度 大分市スポーツ少年団秋季交流大会

2020. 11. 07～08

種 目	優 勝	準 優 勝	三 位
4年以下男子単	すがはらがく 菅原 岳 (明野ジュニア)	やました まなと 山下 真翔 (坂ノ市JBC)	あんど う りく 安藤 颯空 (中島ジュニア)
4年以下女子単	あんど う さな 安藤 颯花 (中島ジュニア)	かわの あやの 河野 彩矢乃 (東大分JBC)	かんざき みう 神崎 心優 (東大分JBC)
5年男子単	ほけつ たくみ 法花津 拓美 (中島ジュニア)	あなんみなと 阿南 湊士 (明治サング)	まえだしんき 前田 心輝 (明治サング)
5年女子単	くどう にこ 工藤 虹子 (東大分JBC)	みかさ こはる 三笠 心春 (明野ジュニア)	ふじい せいあ 藤井 星碧 (坂ノ市JBC)
6年男子単	ひめの りょうや 姫野 椋矢 (坂ノ市JBC)	さかざき こうと 坂崎 皓仁 (坂ノ市JBC)	とね ひさと 刀禰 寿人 (大在ジュニア)
6年女子単	あしかりくるみ 芦刈 来美 (植田ジュニア)	おかもと めいさ 岡本 メイサ (東大分JBC)	とみたか るな 富高 琉奈 (判田ジュニア)
4年以下男子複	いしかわ ひかる 石川 輝 あんど う りく 安藤 颯空 (中島ジュニア)	すがはらがく 菅原 岳 なりまつともなお 成松 知尚 (明野ジュニア)	のだ あきと 野田 瑛斗 やまむら りく 山村 竜久 (判田ジュニア)
4年以下女子複	かわの あやの 河野 彩矢乃 かんざき みう 神崎 心優 (東大分JBC)	さとう あやめ 佐藤 綺芽 おの まなみ 小野 愛美 (坂ノ市JBC)	もちまつ かなな 用松 栞菜 ほけつ ゆりこ 法花津 百合子 (中島ジュニア)
5年女子複	くどう にこ 工藤 虹子 つつみ さわこ 堤 彩和子 (東大分JBC)	みかさ こはる 三笠 心春 たていし りさこ 立石 理彩子 (明野ジュニア)	きもと いく 木本 依来 さとう ゆめ 佐藤 優芽 (坂ノ市JBC)
6年女子複	おおつか あや 大塚 彩 おおつか はな 大塚 華 (明野ジュニア)	おかもと めいさ 岡本 メイサ ふじわら あやか 藤原 彩花 (東大分JBC)	あきよし ひより 秋吉 ひより あんど う さな 安藤 颯花 (中島ジュニア)
5、6年男子複	くどう たお 工藤 多央 ほけつ たくみ 法花津 拓美 (中島ジュニア)	ひめの りょうや 姫野 椋矢 さかざき こうと 坂崎 皓仁 (坂ノ市JBC)	かわの ろお 川野 朗央 みなみ けんしん 南 顕眞 (判田ジュニア)

4年以下男子シングルス

4年以下男子シングルス Aブロック	菅原	石川	野田	堤	勝-敗	順位
菅原 岳 (明野ジュニア)		○ 15-7 13-15 15-7	○ 15-9 15-2	○ 15-2 15-4	M 3-0 G 6-1 P 103-46	1
石川 輝 (中島ジュニア)	× 7-15 15-13 7-15		○ 15-6 15-7	○ 15-5 15-0	M 2-1 G 5-2 P 89-61	2
野田 瑛斗 (判田ジュニア)	× 9-15 2-15	× 6-15 7-15		○ 15-5 15-8	M 1-2 G 2-4 P 54-73	3
堤 康貴 (東大分JBC)	× 2-15 4-15	× 5-15 0-15	× 5-15 8-15		M 0-3 G 0-6 P 24-90	4

4年以下男子シングルス Bブロック	安藤	山口	成松	勝-敗	順位
安藤 颯空 (中島ジュニア)		○ 15-8 15-1	○ 15-2 15-5	M 2-0 G 4-0 P 60-16	1
山口 陸翔 (坂ノ市JBC)	× 8-15 1-15		× 6-15 10-15	M 0-2 G 0-4 P 25-60	3
成松 知尚 (明野ジュニア)	× 2-15 5-15	○ 15-6 15-10		M 1-1 G 2-2 P 37-46	2

4年以下男子シングルス Cブロック	山下	出口	戸高	勝-敗	順位
山下 真翔 (坂ノ市JBC)		○ 15-1 15-3	○ 15-6 15-8	M 2-0 G 4-0 P 60-18	1
出口 舜 (東大分JBC)	× 1-15 3-15		× 14-15 5-15	M 0-2 G 0-4 P 23-60	3
戸高 鼓太郎 (中島ジュニア)	× 6-15 8-15	○ 15-14 15-5		M 1-1 G 2-2 P 44-49	2

4年以下男子シングルス Dブロック	牧	藤野	開	勝-敗	順位
牧 脩斗 (東大分JBC)		× 11-15 15-13 13-15	× 15-10 9-15 12-15	M 0-2 G 2-4 P 75-83	3
藤野 雄平 (判田ジュニア)	○ 15-11 13-15 15-13		○ 15-12 14-15 15-7	M 2-0 G 4-2 P 87-73	1
開 将成 (大在ジュニア)	○ 10-15 15-9 15-12	× 12-15 15-14 7-15		M 1-1 G 3-3 P 74-80	2

4年以下男子シングルス

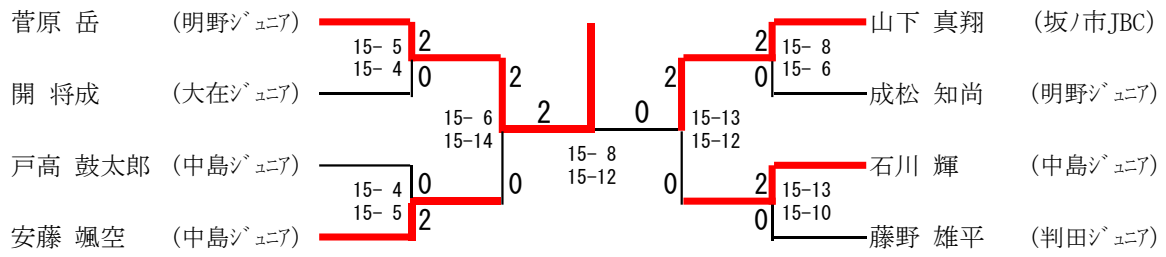

三位決定戦

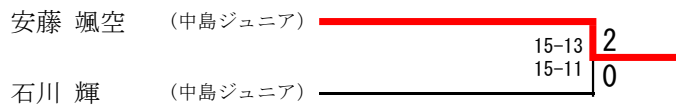

4年以下女子シングルス

4年以下女子シングルス Aブロック	安藤	神崎	三重野	山村	勝-敗	順位
安藤 颯花 (中島ジュニア)		○ 15-13 15-11	○ 15-0 15-3	○ 15-10 15-4	M 3-0 G 6-0 P 90-41	1
神崎 心優 (東大分JBC)	× 13-15 11-15		○ 15-2 15-7	○ 15-4 15-3	M 2-1 G 4-2 P 84-46	2
三重野 優美 (大在ジュニア)	× 0-15 3-15	× 2-15 7-15		× 7-15 4-15	M 0-3 G 0-6 P 23-90	4
山村 羽澄 (判田ジュニア)	× 10-15 4-15	× 4-15 3-15	○ 15-7 15-4		M 1-2 G 2-4 P 51-71	3

4年以下女子シングルス Bブロック	佐藤	大石	西田	勝-敗	順位
佐藤 綺芽 (坂ノ市JBC)		○ 15-2 15-2	○ 15-1 15-1	M 2-0 G 4-0 P 60-6	1
大石 歩 (大在ジュニア)	× 2-15 2-15		× 11-15 12-15	M 0-2 G 0-4 P 27-60	3
西田 花恋 (東大分JBC)	× 1-15 1-15	○ 15-11 15-12		M 1-1 G 2-2 P 32-53	2

4年以下女子シングルス Cブロック	嶋田	出口	田邨	勝-敗	順位
嶋田 七菜 (大在ジュニア)		× 15-12 8-15 11-15	○ 15-10 15-6	M 1-1 G 3-2 P 64-58	2
出口 凜 (東大分JBC)	○ 12-15 15-8 15-11		○ 15-8 15-6	M 2-0 G 4-1 P 72-48	1
田邨 ゆな (判田ジュニア)	× 10-15 6-15	× 8-15 6-15		M 0-2 G 0-4 P 30-60	3

4年以下女子シングルス Dブロック	河野	小野	三ノ宮	勝-敗	順位
河野 彩矢乃 (東大分JBC)		○ 15-3 15-2	○ 15-6 15-2	M 2-0 G 4-0 P 60-13	1
小野 愛美 (坂ノ市JBC)	× 3-15 2-15		○ 15-7 15-9	M 1-1 G 2-2 P 35-46	2
三ノ宮 愛琴 (判田ジュニア)	× 6-15 2-15	× 7-15 9-15		M 0-2 G 0-4 P 24-60	3

4年以下女子シングルス Eブロック	河野	法花津	高松	佐島	勝-敗	順位
河野 未結 (判田ジュニア)		× 14-15 15-9 11-15	○ 15-3 15-5	○ 15-8 15-13	M 2-1 G 5-2 P 100-68	2
法花津 百合子 (中島ジュニア)	○ 15-14 9-15 15-11		○ 15-13 15-8	○ 15-8 15-8	M 3-0 G 6-1 P 99-77	1
高松 彩羽 (東大分JBC)	× 3-15 5-15	× 13-15 8-15		○ 15-8 15-8	M 1-2 G 2-4 P 59-76	3
佐島 莉織 (坂ノ市JBC)	× 8-15 13-15	× 8-15 8-15	× 8-15 8-15		M 0-3 G 0-6 P 53-90	4

4年以下女子シングルス

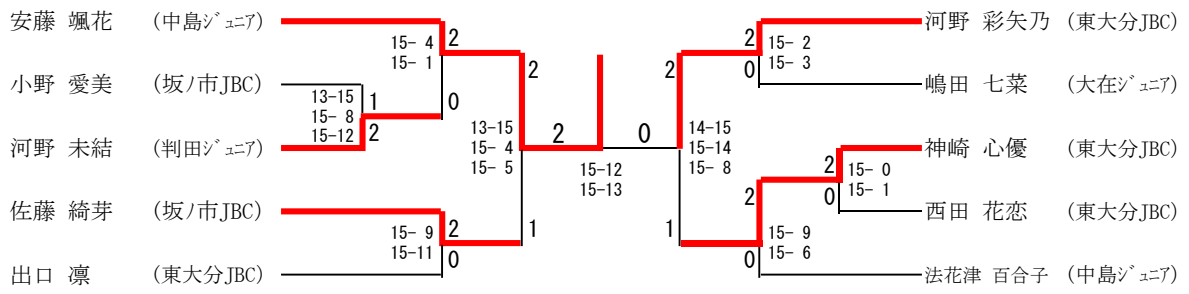

三位決定戦

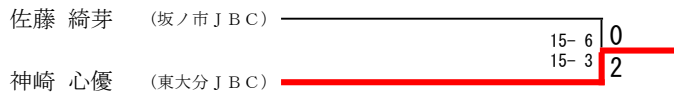

5年男子シングルス

5年男子シングルス Aブロック	阿南	法花津	南	宮崎	勝-敗	順位
阿南 湊士 (明治サズ)		× 10-15 7-15	○ 15-9 15-5	○ 15-6 15-1	M 2-1 G 4-2 P 77-51	2
法花津 拓美 (中島ジュニア)	○ 15-10 15-7		○ 15-9 15-5	○ 15-5 15-9	M 3-0 G 6-0 P 90-45	1
南 颯眞 (判田ジュニア)	× 9-15 5-15	× 9-15 5-15		○ 15-6 15-11	M 1-2 G 2-4 P 58-77	3
宮崎 海司 (判田ジュニア)	× 6-15 1-15	× 5-15 9-15	× 6-15 11-15		M 0-3 G 0-6 P 38-90	4

5年男子シングルス Bブロック	川野	森	田嶋	勝-敗	順位
川野 朗央 (判田ジュニア)		× 15-10 6-15 13-15	○ 15-7 15-4	M 1-1 G 3-2 P 64-51	2
森 逞真 (大在ジュニア)	○ 10-15 15-6 15-13		○ 15-2 15-5	M 2-0 G 4-1 P 70-41	1
田嶋 祐斗 (判田ジュニア)	× 7-15 4-15	× 2-15 5-15		M 0-2 G 0-4 P 18-60	3

5年男子シングルス Cブロック	前田	紀野	林	勝-敗	順位
前田 心輝 (明治サズ)		○ 15-8 15-8	○ 15-14 14-15 15-13	M 2-0 G 4-1 P 74-58	1
紀野 冬真 (大在ジュニア)	× 8-15 8-15		× 3-15 11-15	M 0-2 G 0-4 P 30-60	3
林 暁 (判田ジュニア)	× 14-15 15-14 13-15	○ 15-3 15-11		M 1-1 G 3-2 P 72-58	2

5年男子シングルス

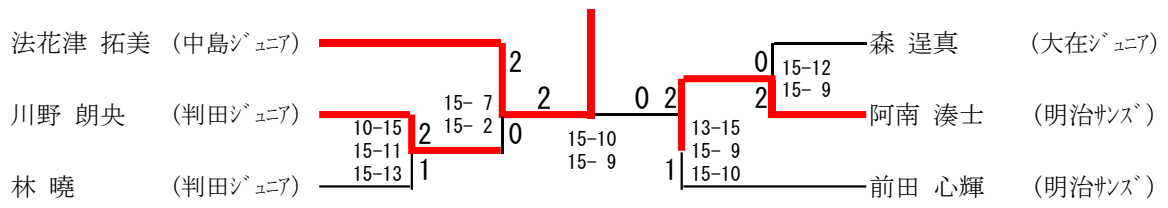

三位決定戦

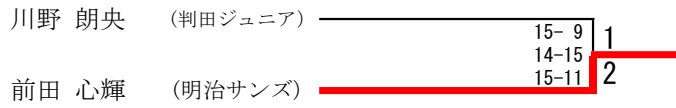

5年女子シングルス

5年女子シングルス Aブロック	三笠	木本	藤原	勝-敗	順位
三笠 心春 (明野ジュニア)		○ 15- 9 15- 9	○ 15-11 15-11	M 2-0 G 4-0 P 60-40	1
木本 依来 (坂ノ市JBC)	× 9-15 9-15		○ 15-11 15-11	M 1-1 G 2-2 P 48-52	2
藤原 彩花 (東大分JBC)	× 11-15 11-15	× 11-15 11-15		M 0-2 G 0-4 P 44-60	3

5年女子シングルス Bブロック	佐藤	立石	西田	勝-敗	順位
佐藤 優芽 (坂ノ市JBC)		○ 15- 8 15- 5	○ 15-11 15- 7	M 2-0 G 4-0 P 60-31	1
立石 理彩子 (明野ジュニア)	× 8-15 5-15		× 10-15 9-15	M 0-2 G 0-4 P 32-60	3
西田 花凜 (東大分JBC)	× 11-15 7-15	○ 15-10 15- 9		M 1-1 G 2-2 P 48-49	2

5年女子シングルス Cブロック	加藤	大野	小山	勝-敗	順位
加藤 芭奈 (明野ジュニア)		○ 15-10 15-12	○ 15- 8 9-15 15- 9	M 2-0 G 4-1 P 69-54	1
大野 佑奈 (東大分JBC)	× 10-15 12-15		× 8-15 7-15	M 0-2 G 0-4 P 37-60	3
小山 愛莉 (大在ジュニア)	× 8-15 15- 9 9-15	○ 15- 8 15- 7		M 1-1 G 3-2 P 62-54	2

5年女子シングルス Dブロック	堤	江上	瀬波	勝-敗	順位
堤 彩和子 (東大分JBC)		○ 15- 6 15- 1	○ 15- 4 15- 5	M 2-0 G 4-0 P 60-16	1
江上 好乃佳 (明野ジュニア)	× 6-15 1-15		× 11-15 11-15	M 0-2 G 0-4 P 29-60	3
瀬波 友理 (坂ノ市JBC)	× 4-15 5-15	○ 15-11 15-11		M 1-1 G 2-2 P 39-52	2

5年女子シングルス Eブロック	藤井	尾田	斎藤	勝-敗	順位
藤井 星碧 (坂ノ市JBC)		○ 15- 2 15- 4	○ 15- 6 15- 6	M 2-0 G 4-0 P 60-18	1
尾田 美優菜 (明野ジュニア)	× 2-15 4-15		× 7-15 2-15	M 0-2 G 0-4 P 15-60	3
斎藤 美里 (大在ジュニア)	× 6-15 6-15	○ 15- 7 15- 2		M 1-1 G 2-2 P 42-39	2

5年女子シングルス Fブロック	工藤	松浪	堀川	勝-敗	順位
工藤 虹子 (東大分JBC)		○ 15- 3 15- 3	○ 15- 5 15- 5	M 2-0 G 4-0 P 60-16	1
松浪 舞花 (坂ノ市JBC)	× 3-15 3-15		× 10-15 4-15	M 0-2 G 0-4 P 20-60	3
堀川 梨々愛 (判田ジュニア)	× 5-15 5-15	○ 15-10 15- 4		M 1-1 G 2-2 P 40-44	2

5年女子シングルス

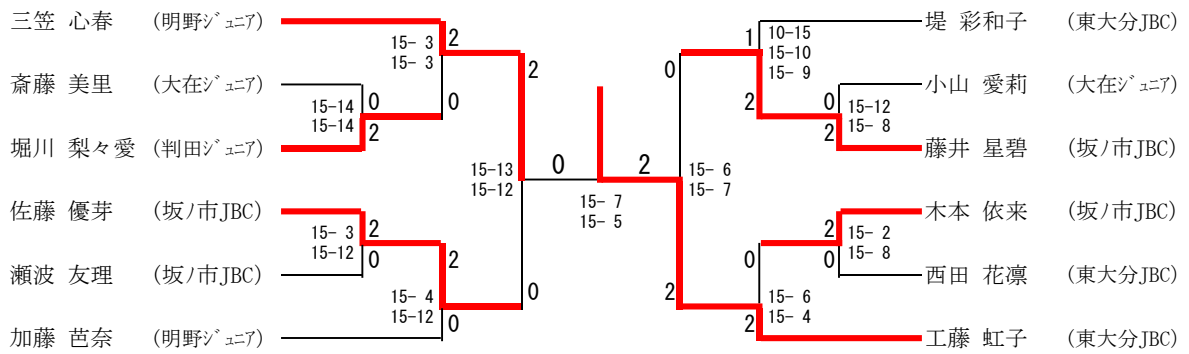

三位決定戦

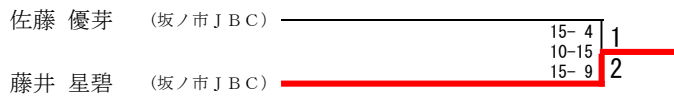

6年男子シングルス

6年男子シングルス	姫野	刀禰	永瀬	渡辺	坂崎	勝-敗	順位
姫野 棕矢 (坂ノ市JBC)		○ 15-0 15-4	○ 15-3 15-2	○ -X	○ 15-2 15-2	M 4-0 G 8-0 P 120-13	1
刀禰 寿人 (大在ジュニア)	× 0-15 4-15		○ 15-6 15-8	○ -X	× 15-10 14-15 11-15	M 2-2 G 5-4 P 104-84	3
永瀬 舜琉 (植田ジュニア)	× 3-15 2-15	× 6-15 8-15		○ -X	× 7-15 11-15	M 1-3 G 2-6 P 67-90	4
渡辺 航成 (明治サング)	× X-	× X-	× X-		× X-	M 0-4 G 0-8 P 0-120	5
坂崎 皓仁 (坂ノ市JBC)	× 2-15 2-15	○ 10-15 15-14 15-11	○ 15-7 15-11	○ -X		M 3-1 G 6-3 P 104-88	2

6年女子シングルス

6年女子シングルス Aブロック	岡本	渡辺	広瀬	幸	勝-敗	順位
岡本 メイサ (東大分JBC)		○ 15-2 15-8	○ 15-1 15-1	○ -X	M 3-0 G 6-0 P 90-12	1
渡辺 葉菜 (植田ジュニア)	× 2-15 8-15		○ 15-6 15-4	○ -X	M 2-1 G 4-2 P 70-40	2
広瀬 心咲 (坂ノ市JBC)	× 1-15 1-15	× 6-15 4-15		○ -X	M 1-2 G 2-4 P 42-60	3
幸 妃織 (明治サンス)	× X-	× X-	× X-		M 0-3 G 0-6 P 0-90	4

6年女子シングルス Bブロック	田口	中村	近藤	勝-敗	順位
田口 紗良 (明野ジュニア)		○ 15-11 15-14	○ 13-15 15-5 15-12	M 2-0 G 4-1 P 73-57	1
中村 春佳 (大在ジュニア)	× 11-15 14-15		× 14-15 15-8 7-15	M 0-2 G 1-4 P 61-68	3
近藤 唯加 (明治サンス)	× 15-13 5-15 12-15	○ 15-14 8-15 15-7		M 1-1 G 3-3 P 70-79	2

6年女子シングルス Cブロック	秋吉	三重野	東	勝-敗	順位
秋吉 ひより (中島ジュニア)		○ 15-2 15-0	○ 15-5 15-8	M 2-0 G 4-0 P 60-15	1
三重野 穂美 (大在ジュニア)	× 2-15 0-15		× 6-15 3-15	M 0-2 G 0-4 P 11-60	3
東 美沙季 (坂ノ市JBC)	× 5-15 8-15	○ 15-6 15-3		M 1-1 G 2-2 P 43-39	2

6年女子シングルス Dブロック	原田	矢野	佐藤	勝-敗	順位
原田 祐里 (明野ジュニア)		× 13-15 15-10 11-15	○ 15-14 15-6	M 1-1 G 3-2 P 69-60	2
矢野 乃瑠華 (大在ジュニア)	○ 15-13 10-15 15-11		○ 15-11 15-4	M 2-0 G 4-1 P 70-54	1
佐藤 莉央 (明治サンス)	× 14-15 6-15	× 11-15 4-15		M 0-2 G 0-4 P 35-60	3

6年女子シングルス Eブロック	芦刈	清水	平野	勝-敗	順位
芦刈 来美 (植田ジュニア)		○ 15-3 15-4	○ 15-4 15-2	M 2-0 G 4-0 P 60-13	1
清水 真央 (明治サンス)	× 3-15 4-15		○ 15-4 15-7	M 1-1 G 2-2 P 37-41	2
平野 咲那 (坂ノ市JBC)	× 4-15 2-15	× 4-15 7-15		M 0-2 G 0-4 P 17-60	3

6年女子シングルス Fブロック	須和	渡邊	平川	勝-敗	順位
須和 美結 (明治サンス)		○ 15-6 15-4	× 14-15 14-15	M 1-1 G 2-2 P 58-40	2
渡邊 奏美 (坂ノ市JBC)	× 6-15 4-15		× 5-15 5-15	M 0-2 G 0-4 P 20-60	3
平川 凛佳 (判田ジュニア)	○ 15-14 15-14	○ 15-5 15-5		M 2-0 G 4-0 P 60-38	1

6年女子シングルス Gブロック	渡辺	上田	福澤	勝-敗	順位
渡辺 文乃 (大在ジュニア)		○ 15-11 15-9	× 15-11 9-15 13-15	M 1-1 G 3-2 P 67-61	2
上田 小夜 (明野ジュニア)	× 11-15 9-15		× 13-15 X-	M 0-2 G 0-4 P 33-45	3
福澤 結葉 (明治サンス)	○ 11-15 15-9 15-13	○ 15-13 -X		M 2-0 G 4-1 P 56-50	1

6年女子シングルス Hブロック	富高	河村	辻本	勝-敗	順位
富高 琉奈 (判田ジュニア)		○ 15-8 15-4	○ 15-6 15-2	M 2-0 G 4-0 P 60-20	1
河村 碧桃 (明治サンス)	× 8-15 4-15		○ 15-14 15-8	M 1-1 G 2-2 P 42-52	2
辻本 桜姫 (植田ジュニア)	× 6-15 2-15	× 14-15 8-15		M 0-2 G 0-4 P 30-60	3

6年女子シングルス

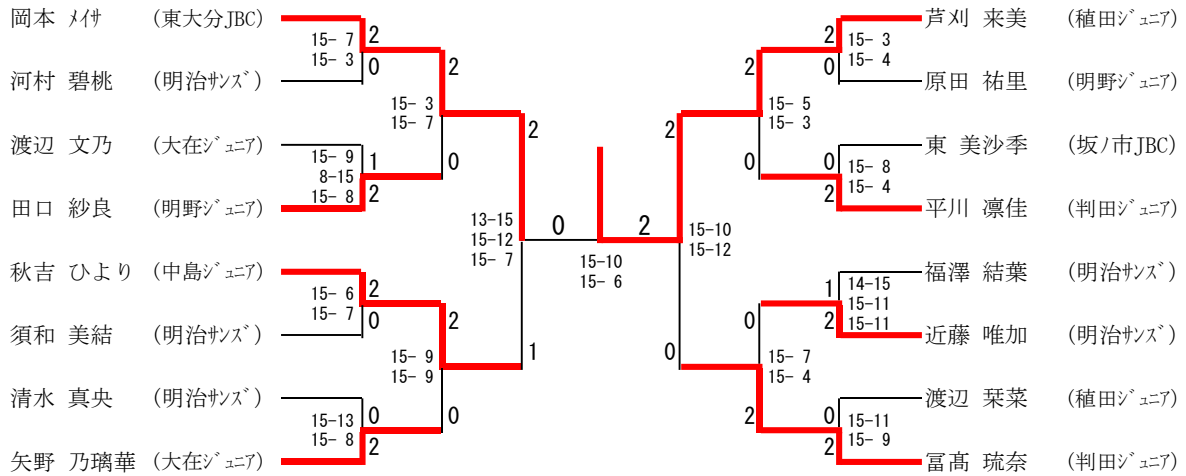

三位決定戦

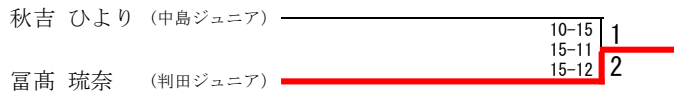

4年以下男子ダブルス

4年以下男子ダブルス	菅原 成松	石川 安藤	山下 山口	野田 山村	勝-敗	順位
菅原 岳 成松 知尚 (明野ジュニア)	/	× 16-21 12-21	○ 21- 7 21- 8	○ 19-21 21-18 21-18	M 2-1 G 4-3 P 131-114	2
石川 輝 安藤 颯空 (中島ジュニア)	○ 21-16 21-12	/	○ 21-11 21-17	○ 21-12 21-17	M 3-0 G 6-0 P 126-85	1
山下 真翔 山口 陸翔 (坂ノ市JBC)	× 7-21 8-21	× 11-21 17-21	/	× 21- 9 11-21 19-21	M 0-3 G 1-6 P 94-135	4
野田 瑛斗 山村 竜久 (判田ジュニア)	× 21-19 18-21 18-21	× 12-21 17-21	○ 9-21 21-11 21-19	/	M 1-2 G 3-5 P 137-154	3

4年以下女子ダブルス

4年以下女子ダブルス Aブロック	佐藤 小野	河野 三ノ宮	嶋田 大石	河野 神崎	勝-敗	順位
佐藤 綺芽 小野 愛美 (坂ノ市JBC)		○ 21-12 21- 8	○ 21- 8 21-10	× 12-21 10-21	M 2-1 G 4-2 P 106-80	2
河野 未結 三ノ宮 愛琴 (判田ジュニア)	× 12-21 8-21		○ 21-13 21-19	× 8-21 7-21	M 1-2 G 2-4 P 77-116	3
嶋田 七菜 大石 歩 (大在ジュニア)	× 8-21 10-21	× 13-21 19-21		× 4-21 4-21	M 0-3 G 0-6 P 58-126	4
河野 彩矢乃 神崎 心優 (東大分JBC)	○ 21-12 21-10	○ 21- 8 21- 7	○ 21- 4 21- 4		M 3-0 G 6-0 P 126-45	1

4年以下女子ダブルス Bブロック	用松 法花津	山村 山崎	出口 高松	勝-敗	順位
用松 栞菜 法花津 百合子 (中島ジュニア)		○ 21-16 21-16	× 19-21 20-22	M 1-1 G 2-2 P 81-75	2
山村 羽澄 山崎 結菜 (判田ジュニア)	× 16-21 16-21		× 13-21 13-21	M 0-2 G 0-4 P 58-84	3
出口 凜 高松 彩羽 (東大分JBC)	○ 21-19 22-20	○ 21-13 21-13		M 2-0 G 4-0 P 85-65	1

4年以下女子ダブルス

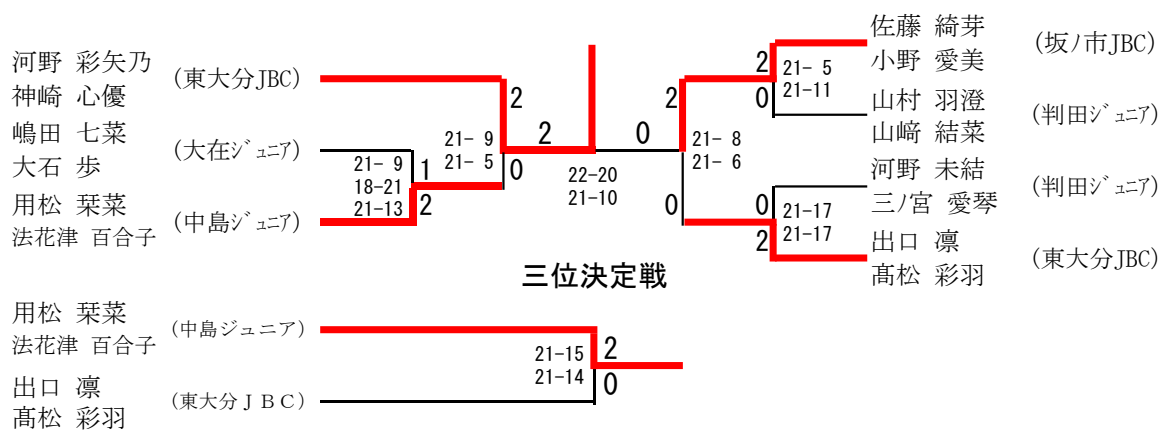

5年女子ダブルス

5年女子ダブルス Aブロック	木本 佐藤	江上 尾田	小山 斎藤	西田 大野	勝-敗	順位
木本 依来 佐藤 優芽 (坂ノ市JBC)		○ 21- 3 21- 4	○ 21-12 21- 6	○ 21-11 21-12	M 3-0 G 6-0 P 126-48	1
江上 好乃佳 尾田 美優菜 (明野ジュニア)	× 3-21 4-21		× 8-21 10-21	× 6-21 8-21	M 0-3 G 0-6 P 39-126	4
小山 愛莉 斎藤 美里 (大在ジュニア)	× 12-21 6-21	○ 21- 8 21-10		× 21-15 13-21 16-21	M 1-2 G 3-4 P 110-117	3
西田 花凜 大野 佑奈 (東大分JBC)	× 11-21 12-21	○ 21- 6 21- 8	○ 15-21 21-13 21-16		M 2-1 G 4-3 P 122-106	2

5年女子ダブルス Bブロック	工藤 堤	松浪 佐島	三笠 立石	藤井 瀬波	勝-敗	順位
工藤 虹子 堤 彩和子 (東大分JBC)		○ 21- 8 21- 4	○ 23-21 17-21 21-11	○ 21-11 21- 6	M 3-0 G 6-1 P 145-82	1
松浪 舞花 佐島 莉織 (坂ノ市JBC)	× 8-21 4-21		× 5-21 5-21	× 13-21 6-21	M 0-3 G 0-6 P 41-126	4
三笠 心春 立石 理彩子 (明野ジュニア)	× 21-23 21-17 11-21	○ 21- 5 21- 5		○ 21-10 21-14	M 2-1 G 5-2 P 137-95	2
藤井 星碧 瀬波 友理 (坂ノ市JBC)	× 11-21 6-21	○ 21-13 21- 6	× 10-21 14-21		M 1-2 G 2-4 P 83-103	3

6年女子ダブルス

6年女子ダブルス Aブロック	大塚 大塚	東 平野	芦刈 渡辺	矢野 中村	勝-敗	順位
大塚 彩 大塚 華 (明野ジュニア)		○ 21-6 21-2	○ 21-18 21-17	○ 21-4 21-8	M 3-0 G 6-0 P 126-55	1
東 美沙季 平野 咲那 (坂ノ市JBC)	× 6-21 2-21		× 11-21 5-21	× 10-21 4-21	M 0-3 G 0-6 P 38-126	4
芦刈 来美 渡辺 葉菜 (植田ジュニア)	× 18-21 17-21	○ 21-11 21-5		○ 21-9 21-8	M 2-1 G 4-2 P 119-75	2
矢野 乃璃華 中村 春佳 (大在ジュニア)	× 4-21 8-21	○ 21-10 21-4	× 9-21 8-21		M 1-2 G 2-4 P 71-98	3

6年女子ダブルス Bブロック	岡本 藤原	広瀬 渡邊	田口 原田	勝-敗	順位
岡本 メイサ 藤原 彩花 (東大分JBC)		○ 21-0 21-3	○ 21-13 21-6	M 2-0 G 4-0 P 84-22	1
広瀬 心咲 渡邊 奏美 (坂ノ市JBC)	× 0-21 3-21		× 9-21 10-21	M 0-2 G 0-4 P 22-84	3
田口 紗良 原田 祐里 (明野ジュニア)	× 13-21 6-21	○ 21-9 21-10		M 1-1 G 2-2 P 61-61	2

6年女子ダブルス Cブロック	秋吉 安藤	渡辺 三重野	上田 加藤	勝-敗	順位
秋吉 ひより 安藤 颯花 (中島ジュニア)		○ 21-8 21-11	○ 21-13 21-13	M 2-0 G 4-0 P 84-45	1
渡辺 文乃 三重野 穂美 (大在ジュニア)	× 8-21 11-21		× 16-21 13-21	M 0-2 G 0-4 P 48-84	3
上田 小夜 加藤 芭奈 (明野ジュニア)	× 13-21 13-21	○ 21-16 21-13		M 1-1 G 2-2 P 68-71	2

6年女子ダブルス

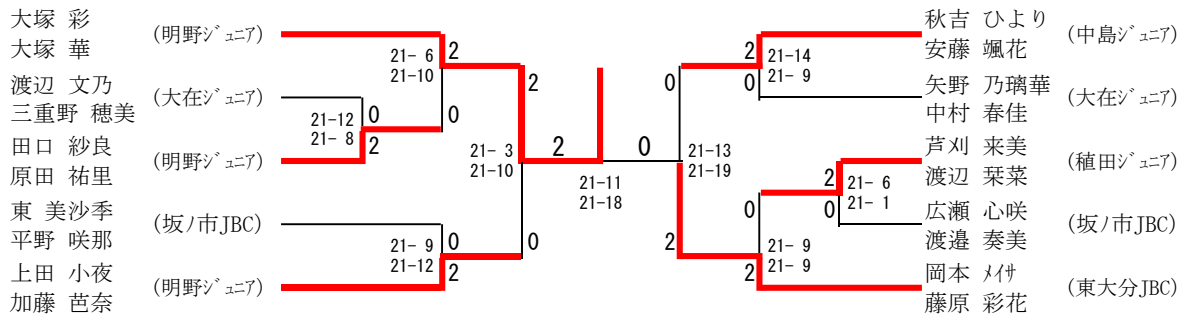

三位決定戦

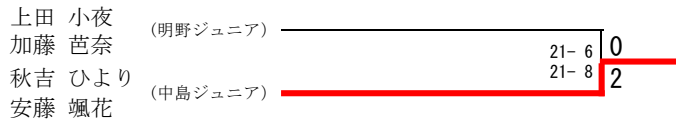

5、6年男子ダブルス

5、6年男子ダブルス Aブロック	工藤 法花津	宮崎 田嶋	森 紀野	勝-敗	順位
工藤 多央 法花津 拓美 (中島ジュニア)	/	○ 21-4 21-4	○ 21-5 21-6	M 2-0 G 4-0 P 84-19	1
宮崎 海司 田嶋 祐斗 (判田ジュニア)		× 4-21 4-21	× 10-21 9-21	M 0-2 G 0-4 P 27-84	3
森 逞真 紀野 冬真 (大在ジュニア)		× 5-21 6-21	○ 21-10 21-9	M 1-1 G 2-2 P 53-61	2

5、6年男子ダブルス Bブロック	姫野 坂崎	林 藤野	川野 南	勝-敗	順位
姫野 椋矢 坂崎 皓仁 (坂ノ市JBC)	/	○ 21-11 21-17	○ 21-15 21-19	M 2-0 G 4-0 P 84-62	1
林 暁 藤野 雄平 (判田ジュニア)		× 11-21 17-21	○ 11-21 21-17 21-17	M 1-1 G 2-3 P 81-97	2
川野 朗央 南 顕眞 (判田ジュニア)		× 15-21 19-21	× 21-11 17-21 17-21	M 0-2 G 1-4 P 89-95	3

5、6年男子ダブルス

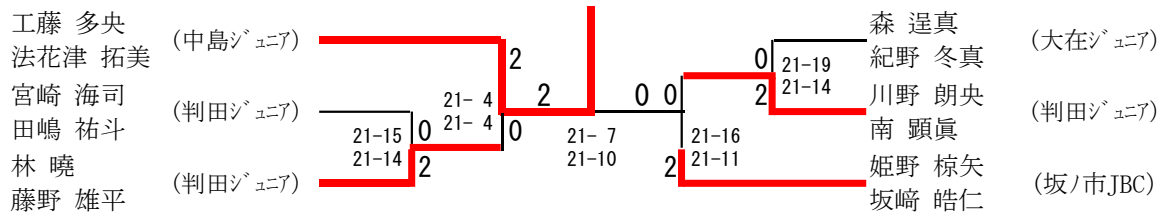

三位決定戦

