

# バドミントン「府内オープン」2020結果

2020.12.19\_20

種 目	優 勝	準 優 勝	三 位
一般男子複A	櫻山 和大 元村 康貴 (大分大学)	三浦 魁晟 田中 隼人 (情報科学・別府鶴見丘)	松田 卓也 宮崎 至誠 (日田市役所・大分市役所)
一般男子複B	今坂 仁典 井島 幹斗 (青崎BC・チームシティ)	松崎 海 久保田 航世 (大分大学)	後藤 優太 山本 雅也 (ヴィーナス☆スター・フォーシーズン)
一般女子複A	三浦 紬希 大神 歩 (大分西高校)	上野 里紗 佐世 彩香 (大分大学)	詫間 琉菜 原田 櫻良 (大分東明高校)
一般女子複B	中尾 美結 漆間 結衣 (植田ジュニア)	木村 明香里 駒場 光 (チームシティ・大分東明高校)	廣畑 こころ 是永 雅彩 (BJ)
一般男子単A	元村 康貴 (大分大学)	飯塚 隆太 (別府鶴見丘)	櫻山 和大 (大分大学)
一般男子単B	大平 瑛心 (中島ジュニア)	高杉 亮太 (大分大学)	後藤 天斗 (情報科学高校)
一般女子単A	大神 歩 (大分西高校)	三浦 紬希 (大分西高校)	立山 夕月 (情報科学高校)
一般女子単B	中尾 美結 (植田ジュニア)	前田 優乃 (情報科学高校)	漆間 結衣 (植田ジュニア)
合計100男子複	甲斐 照高 生野 仁志 (BCウインパルス・リトルバード)	島田 勉 竹尾 光明 (大分クラブ・クリアー)	江藤 増徳 矢野 晃 (日本製鉄大分・臼杵クラブ)
合計60男子複	佐藤 孝博 稲垣 翔 (ヴィーナス☆スター)	岸本 豊 脇屋 祐太 (ヴィーナス☆スター)	匹田 祥平 尾上 純也 (西の台バドミントンクラブ)
合計60女子複	小田 薫子 菊池 美穂 (日吉原BC・東大分クラブ)	二田 愛子 栗原 桃子 (西の台バドミントンクラブ)	後藤 友実子 伊東 若葉 (LAS)
一般混合複A	藤本 裕也 三浦 礼 (BJOB・BJOG)	橋本 佳奈 小田 康平 (新日鉄住金・植田クラブ)	小田 薫子 積本 直宏 (日吉原BC)
一般混合複B	三浦 鈴菜 佐藤 那哉 (チームシティ・大分西高校)	加島 祐美 井島 幹斗 (大分市役所・チームシティ)	宮崎 至誠 土公 厚湖 (大分市役所)

一般男子複A

一般男子複A Aブロック	櫻山 元村	遠藤 伊達	飯塚 中山	勝-敗	順位
櫻山 和太 元村 康貴 (大分大学)	/	○ 15-10 15-9	○ 15-7 15-10	M 2-0 G 4-0 P 60-36	1
遠藤 直人 伊達 拓哉 (日吉原BC)	× 10-15 9-15	/	× 6-15 11-15	M 0-2 G 0-4 P 36-60	3
飯塚 隆太 中山 虎之介 (別府鶴見丘)	× 7-15 10-15	○ 15-6 15-11	/	M 1-1 G 2-2 P 47-47	2

一般男子複A Bブロック	坂元 佐藤	小田 橋本	塚原 久保田	勝-敗	順位
坂元 建太 佐藤 那哉 (別府翔青高校・大分西高校)	/	○ 15-10 15-9	○ 15-5 15-10	M 2-0 G 4-0 P 60-34	1
小田 康平 橋本 佳樹 (植田クラブ)	× 10-15 9-15	/	○ 14-15 15-14 15-12	M 1-1 G 2-3 P 63-71	2
塚原 淳裕 久保田 明輝 (大分大学)	× 5-15 10-15	× 15-14 14-15 12-15	/	M 0-2 G 1-4 P 56-74	3

一般男子複A Cブロック	松田 宮崎	石本 安達	佐藤 福島	勝-敗	順位
松田 卓也 宮崎 至誠 (日田市役所・大分市役所)	/	○ 15-8 15-9	○ 15-6 15-10	M 2-0 G 4-0 P 60-33	1
石本 賢輝 安達 輝晃 (チームシティ・日吉原パドミントンクラブ)	× 8-15 9-15	/	× 15-13 10-15 14-15	M 0-2 G 1-4 P 56-73	3
佐藤 翔 福島 亮 (大分東明高校)	× 6-15 10-15	○ 13-15 15-10 15-14	/	M 1-1 G 2-3 P 59-69	2

一般男子複A Dブロック	青柳 藤本	笠木 加藤	宗 中谷	勝-敗	順位
青柳 海飛 藤本 裕也 (BJOB)	/	○ 15-10 15-7	○ 13-15 15-7 15-8	M 2-0 G 4-1 P 73-47	1
笠木 祥吾 加藤 雄太 (大分東明高校)	× 10-15 7-15	/	× 5-15 3-15	M 0-2 G 0-4 P 25-60	3
宗 脩二 中谷 友祐 (チームシティ・大分市役所)	× 15-13 7-15 8-15	○ 15-5 15-3	/	M 1-1 G 3-2 P 60-51	2

一般男子複A Eブロック	衛藤 尾々野	重永 東條	工藤 久保	勝-敗	順位
衛藤 翔平 尾々野 敦 (月曜クラブ・大分西高校)	/	× X- X-	× X- X-	M 0-2 G 0-4 P 0-0	3
重永 壮太郎 東條 圭介 (大分大学)	○ -X -X	/	○ 15-14 15-8	M 2-0 G 4-0 P 30-22	1
工藤 俊希 久保 歩夢 (情報科学)	○ -X -X	× 14-15 8-15	/	M 1-1 G 2-2 P 22-30	2

一般男子複A Fブロック	佐藤 武藤	三浦 田中	松尾 香川	勝-敗	順位
佐藤 郷 武藤 健太 (チームシティ)	/	× 15-14 5-15 8-15	○ 12-15 15-11 15-9	M 1-1 G 3-3 P 70-79	2
三浦 魁晟 田中 隼人 (情報科学・別府鶴見丘)	○ 14-15 15-5 15-8	/	○ 15-6 15-10	M 2-0 G 4-1 P 74-44	1
松尾 大地 香川 音 (大分大学)	× 15-12 11-15 9-15	× 6-15 10-15	/	M 0-2 G 1-4 P 51-72	3

オープン

## 一般男子複A

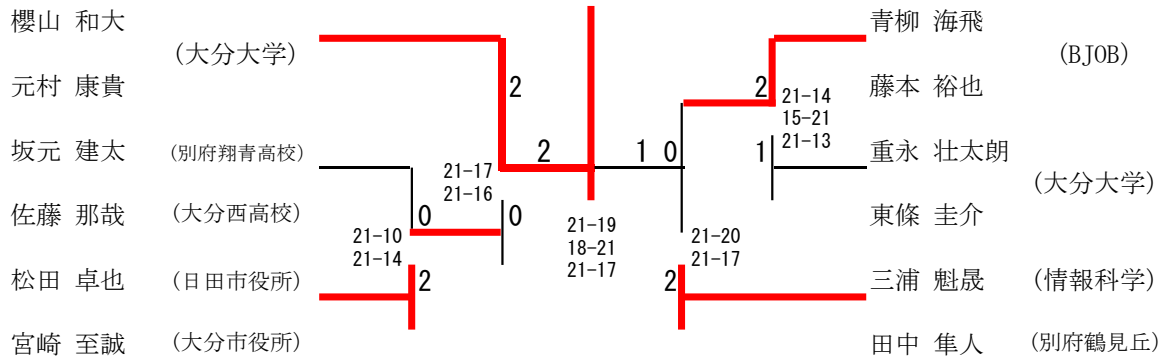

## 三位決定戦

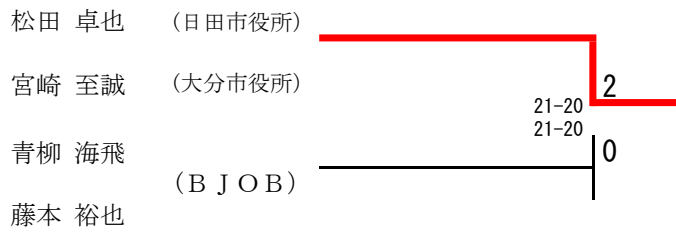

一般男子複B

一般男子複B Aブロック	坂井 百田	佐々木 小西	森田 五島	勝-敗	順位
坂井 拓文 百田 宗一郎 (ブリン隊)		× X- X-	× X- X-	M 0-2 G 0-4 P 0-0	3
佐々木 颯 小西 竜輝 (由布高校)	○ -X -X		○ 15-10 15-5	M 2-0 G 4-0 P 30-15	1
森田 匠木 五島 理輝 (大分東明高校)	○ -X -X	× 10-15 5-15		M 1-1 G 2-2 P 15-30	2

一般男子複B Bブロック	岩下 藤澤	野中 斎藤	堤 池田	勝-敗	順位
岩下 彰之介 藤澤 幸正 (B.J.)		○ 15-10 15-9	○ 15-12 15-6	M 2-0 G 4-0 P 60-37	1
野中 彰人 斎藤 明希 (大分大学)	× 10-15 9-15		× 11-15 15-14 11-15	M 0-2 G 1-4 P 56-74	3
堤 悠翔 池田 凌太 (大分東明高校)	× 12-15 6-15	○ 15-11 14-15 15-11		M 1-1 G 2-3 P 62-67	2

一般男子複B Cブロック	後藤 山本	浦田 松尾	植村 坂本	勝-敗	順位
後藤 優太 山本 雅也 (大分東明高校)		○ 15-9 15-6	○ 15-10 12-15 15-9	M 2-0 G 4-1 P 72-49	1
浦田 憲三 松尾 優太 (由布高校)	× 9-15 6-15		× 6-15 15-13 9-15	M 0-2 G 1-4 P 45-73	3
植村 泉太 坂本 誠哉 (大分大学)	× 10-15 15-12 9-15	○ 15-6 13-15 15-9		M 1-1 G 3-3 P 77-72	2

一般男子複B Dブロック	芝崎 井上	松田 一丸	佐々木 赤峰	勝-敗	順位
芝崎 謙二 井上 光徳 (住友化学)		○ 15-13 15-11	○ 15-14 15-10	M 2-0 G 4-0 P 60-48	1
松田 千輝 一丸 大晟 (大分大学・大分大学OB)	× 13-15 11-15		○ 15-10 15-12	M 1-1 G 2-2 P 54-52	2
佐々木 香羽 赤峰 聡太 (大分東明高校)	× 14-15 10-15	× 10-15 12-15		M 0-2 G 0-4 P 46-60	3

一般男子複B Eブロック	関 後藤	森山 小島	松崎 久保田	勝-敗	順位
関 亮太 後藤 天斗 (情報科学)		○ 15-11 15-13	× 7-15 9-15	M 1-1 G 2-2 P 46-54	2
森山 翔太郎 小島 啓文 (B.J.)	× 11-15 13-15		× 5-15 11-15	M 0-2 G 0-4 P 40-60	3
松崎 海 久保田 航世 (大分大学)	○ 15-7 15-9	○ 15-5 15-11		M 2-0 G 4-0 P 60-32	1

一般男子複B Fブロック	今坂 井島	中西 甲斐	張 森山	勝-敗	順位
今坂 仁典 井島 幹斗 (情報B.C・チームシエ)		○ 15-10 15-5	○ 15-9 15-8	M 2-0 G 4-0 P 60-32	1
中西 桜太 甲斐 陽斗 (情報科学)	× 10-15 5-15		○ 15-3 15-6	M 1-1 G 2-2 P 45-39	2
張 駿傑 森山 隆一 (興風館高校)	× 9-15 8-15	× 3-15 6-15		M 0-2 G 0-4 P 26-60	3

一般男子複B Gブロック	高杉 川越	和氣 帆足	増田 河野	勝-敗	順位
高杉 亮太 川越 友裕 (大分大学)		○ 15-0 15-2	○ 15-9 15-14	M 2-0 G 4-0 P 60-25	1
和氣 浩哉 帆足 輝希 (大分東明高校)	× 0-15 2-15		× 7-15 4-15	M 0-2 G 0-4 P 13-60	3
増田 稔 河野 祥透 (住友化学)	× 9-15 14-15	○ 15-7 15-4		M 1-1 G 2-2 P 53-41	2

一般男子複B Hブロック	多惠馬 飯沼	鳴海 飯倉	安藤 松井	勝-敗	順位
多惠馬 支喜 飯沼 真也 (別府大学)		× 15-8 14-15 14-15	○ 15-12 9-15 15-10	M 1-1 G 3-3 P 82-75	2
鳴海 翔汰 飯倉 一翔 (植田ジュニア)	○ 8-15 15-14 15-14		○ 15-5 15-1	M 2-0 G 4-1 P 68-49	1
安藤 豪治 松井 勝利 (大分大学)	× 12-15 15-9 10-15	× 5-15 1-15		M 0-2 G 1-4 P 43-69	3

一般男子複B Iブロック	古賀 泥谷	酒井 原田	後藤 野尻	勝-敗	順位
古賀 響 泥谷 亮太 (大分東明高校)		× 6-15 15-13 10-15	× 8-15 15-13 6-15	M 0-2 G 2-4 P 60-66	3
酒井 拓介 原田 周作 (B.J.)	○ 15-6 13-15 15-10		○ 15-12 15-14	M 2-0 G 4-1 P 73-57	1
後藤 昇平 野尻 洋 (別府B.C・スマッシュ)	○ 15-8 13-15 15-6	× 12-15 14-15		M 1-1 G 2-3 P 69-59	2

一般男子複B Jブロック	山野 眞野	和田 山根	中川 石川	勝-敗	順位
山野 志優 眞野 零地 (興風館高校・由布高校)		× 12-15 13-15	× 13-15 11-15	M 0-2 G 0-4 P 49-60	3
和田 圭吾 山根 和也 (大分大学)	○ 15-12 15-13		○ 15-9 15-9	M 2-0 G 4-0 P 60-43	1
中川 和俊 石川 信哉 (日吉原B.C.)	○ 15-13 15-11	× 9-15 9-15		M 1-1 G 2-2 P 48-54	2

一般男子複B Kブロック	阿部 露木	那須 麻生	田嶋 田嶋	勝-敗	順位
阿部 光志 露木 龍 (大分西高校)		○ 15-5 15-1	× 9-15 15-11 8-15	M 1-1 G 3-2 P 62-47	2
那須 隼人 麻生 大哉 (大分東明高校)	× 5-15 1-15		× 7-15 8-15	M 0-2 G 0-4 P 21-60	3
田嶋 竜成 田嶋 凌雅 (ビエナススポーツ・大分中体)	○ 15-9 11-15 15-8	○ 15-7 15-8		M 2-0 G 4-1 P 71-47	1

# 一般男子複B

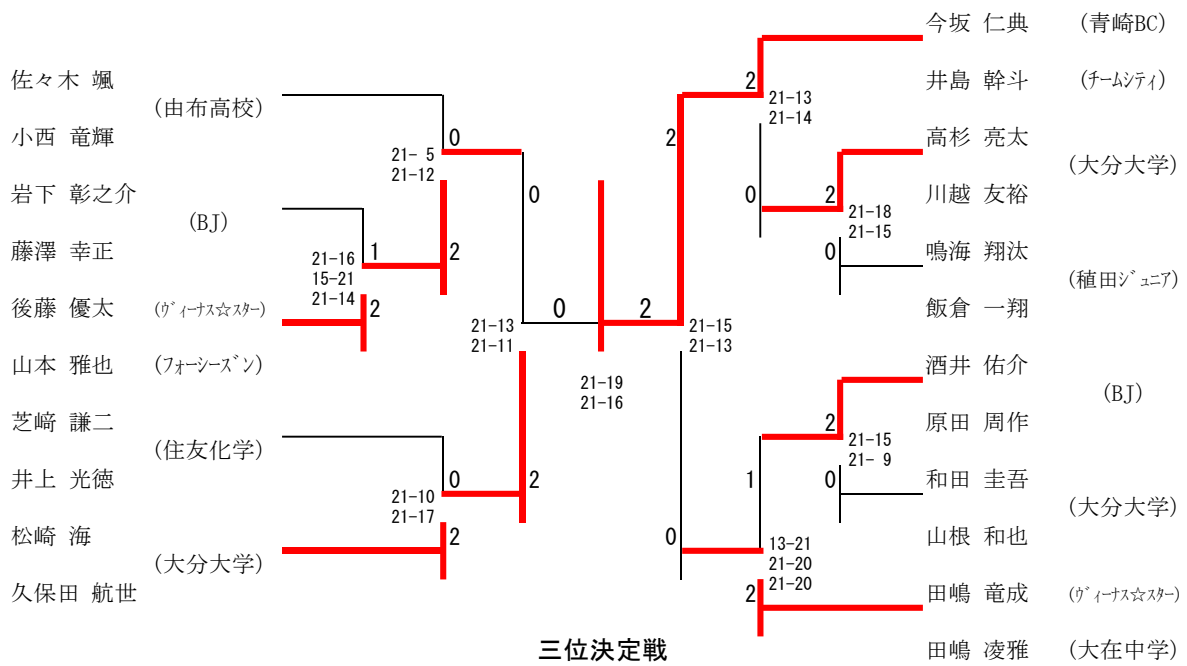

## 三位決定戦

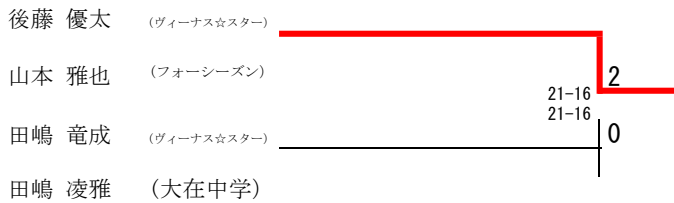

## 合計100歳男子複

合計100歳男子複	水野 平川	江藤 矢野	甲斐 生野	檜木 吉村	島田 竹尾	勝-敗	順 位
水野 章 平川 登 (東大分クラブ)	/	21-15 × 14-21 11-21	× 17-21 13-21	× 18-21 21-20 20-21	× 19-21 7-21	M 0-4 G 2-8 P 161-203	5
江藤 増徳 矢野 晃 (日本製鉄大分・臼杵クラブ)	○ 15-21 ○ 21-14 ○ 21-11	/	× 21-20 13-21 17-21	○ 21-19 ○ 21-19	× 16-21 21-17 19-21	M 2-2 G 6-5 P 206-205	3
甲斐 照高 生野 仁志 (BCウインバルス・リトルバード)	○ 21-17 ○ 21-13	○ 20-21 ○ 21-13 ○ 21-17	/	○ 21-13 ○ 21-4	○ 21-13 ○ 21-17	M 4-0 G 8-1 P 188-128	1
檜木 真司 吉村 聖功 (クリア・犬飼クラブ)	○ 21-18 ○ 20-21 ○ 21-20	× 19-21 19-21	× 13-21 4-21	/	× 9-21 21-19 9-21	M 1-3 G 3-7 P 156-204	4
島田 勉 竹尾 光明 (大分クラブ・クリアー)	○ 21-19 ○ 21-7	○ 21-16 ○ 17-21 ○ 21-19	× 13-21 17-21	○ 21-9 ○ 19-21 ○ 21-9	/	M 3-1 G 6-4 P 192-163	2

### 合計60歳男子複

合計60歳男子複	匹田 尾上	岸本 脇屋	末松 末松	佐藤 稲垣	安東 赤崎	勝-敗	順位
匹田 祥平 尾上 純也 <small>(西の台バドミントンクラブ)</small>	/	× 8-21 17-21	○ 21-15 21-18	× 21-14 9-21 13-21	○ 21-14 21-15	M 2-2 G 5-4 P 152-160	3
岸本 豊 脇屋 祐太 <small>(ヴィーナス☆スター)</small>	○ 21-8 21-17	/	○ 21-18 21-17	× 13-21 21-20 20-21	○ 13-21 21-19 21-20	M 3-1 G 7-3 P 193-182	2
末松 郁浩 末松 敬浩 <small>(L A S)</small>	× 15-21 18-21	× 18-21 17-21	/	× 20-21 21-19 19-21	× 20-21 16-21	M 0-4 G 1-8 P 164-187	5
佐藤 孝博 稲垣 翔 <small>(ヴィーナス☆スター)</small>	○ 14-21 21-9 21-13	○ 21-13 20-21 21-20	○ 21-20 19-21 21-19	/	○ 21-14 11-21 21-13	M 4-0 G 8-4 P 232-205	1
安東 佳宏 赤崎 広輝 <small>(西の台バドミントンクラブ)</small>	× 14-21 15-21	× 21-13 19-21 20-21	○ 21-20 21-16	× 14-21 21-11 13-21	/	M 1-3 G 4-6 P 179-186	4

## 合計60歳女子複

合計60歳女子複	後藤 伊東	小田 菊池	二田 栗原	梅田 大渡	勝-敗	順 位
後藤 友実子 伊東 若葉 (L A S)		× 11-21 14-21	× 15-21 15-21	○ 17-21 21-20 21-16	M 1-2 G 2-5 P 114-141	<b>3</b>
小田 薫子 菊池 美穂 (日吉原BC・東大分クラブ)	○ 21-11 21-14		○ 21-14 21-11	○ 21-15 21-6	M 3-0 G 6-0 P 126-71	<b>1</b>
二田 愛子 栗原 桃子 (西の台バドミントンクラブ)	○ 21-15 21-15	× 14-21 11-21		○ 21-12 20-21 21-17	M 2-1 G 4-3 P 129-122	<b>2</b>
梅田 麻美 大渡 悠莉 (L A S)	× 21-17 20-21 16-21	× 15-21 6-21	× 12-21 21-20 17-21		M 0-3 G 2-6 P 128-163	<b>4</b>



## 一般混合複A

一般混合複A Aブロック	松田 河津	香川 大神	橋本 小田	松崎 前田	勝-敗	順位	
松田 卓也 河津 ことほ (日田市役所・無所属)	/	○ 15- 5 15- 7	× 13-15 14-16	○ 15- 9 14-15 15-11	M 2- 1 G 4-3 P 101-78	2	
香川 音 大神 茉穂 (大分大学)		× 5-15 7-15	× 5-15 12-15	× 14-15 15-11 10-15	M 0- 3 G 1-6 P 68-101	4	
橋本 佳奈 小田 康平 (新日鉄住金・植田クラブ)		○ 15-13 16-14	○ 15- 5 15-12		○ 15-10 15-13	M 3- 0 G 6-0 P 91-67	1
松崎 海 前田 千葉音 (大分大学)		× 9-15 15-14 11-15	○ 15-14 11-15 15-10	× 10-15 13-15		M 1- 2 G 3-5 P 99-113	3

一般混合複A Bブロック	岸本 佐世	東條 前田	小田 磧本	勝-敗	順位
岸本 慧悟 佐世 彩香 (大分大学)	/	○ 15-13 15-11	× 13-15 13-15	M 1- 1 G 2-2 P 56-54	2
東條 圭介 前田 有紀羽 (大分大学)		× 13-15 11-15	× 9-15 15-13 11-15	M 0- 2 G 1-4 P 59-73	3
小田 薫子 磧本 直宏 (日吉原BC)		○ 15-13 15-13	○ 15- 9 13-15 15-11		M 2- 0 G 4-1 P 73-61

一般混合複A Cブロック	藤本 三浦	松尾 上野	中山 藤田	勝-敗	順位
藤本 裕也 三浦 礼 (BJOB・BJOG)	/	○ 15- 4 15- 7	○ 15-14 15-13	M 2- 0 G 4-0 P 60-38	1
松尾 大地 上野 里紗 (大分大学)		× 4-15 7-15	× 11-15 7-15	M 0- 2 G 0-4 P 29-60	3
中山 映奈 藤田 祐大 (日出JBC・チームシティ)		× 14-15 13-15	○ 15-11 15- 7		M 1- 1 G 2-2 P 57-48

# 一般混合複A

橋本 佳奈	(新日鉄住金)			
小田 康平	(植田クラブ)		14-21	1
			21-6	
			21-13	
小田 薫子	(日吉原BC)			2
礮本 直宏		21-16	0	
藤本 裕也	(BJOB)	21-18	2	
三浦 礼	(BJOG)			

一般混合複B

一般混合複B Aブロック	坂井 出口	加島 井島	山本 山本	勝-敗	順位
坂井 拓文 出口 真子 (プリン隊)		× X- X-	× X- X-	M 0-2 G 0-4 P 0-0	3
加島 祐美 井島 幹斗 (大分市役所・チームシティ)	○ -X -X		○ 15-10 15-5	M 2-0 G 4-0 P 30-15	1
山本 亜寿華 山本 雅也 (フォーシーズン)	○ -X -X	× 10-15 5-15		M 1-1 G 2-2 P 15-30	2

一般混合複B Bブロック	安藤 松尾	遠藤 中原	木村 加藤	勝-敗	順位
安藤 豪浩 松尾 真希子 (大分大学)		× 7-15 8-15	○ 12-15 15-9 15-13	M 1-1 G 2-3 P 57-67	2
遠藤 沙央里 中原 慶介 (日吉原BC・フレイムショット)	○ 15-7 15-8		○ 15-8 15-7	M 2-0 G 4-0 P 60-30	1
木村 明香里 加藤 雄太 (チームシティ・大分東明高校)	× 15-12 9-15 13-15	× 8-15 7-15		M 0-2 G 1-4 P 52-72	3

一般混合複B Cブロック	谷口 安部	久保田 小西	宮崎 土公	勝-敗	順位
谷口 未沙都 安部 優希 (日吉原BC)		○ 15-4 13-15 15-6	× 9-15 11-15	M 1-1 G 2-3 P 63-55	2
久保田 航世 小西 紗恵子 (大分大学)	× 4-15 15-13 6-15		× 4-15 8-15	M 0-2 G 1-4 P 37-73	3
宮崎 至誠 土公 厚湖 (大分市役所)	○ 15-9 15-11	○ 15-4 15-8		M 2-0 G 4-0 P 60-32	1

一般混合複B Dブロック	伊関 後藤	金子 久多良木	足立 園木	勝-敗	順位
伊関 思羽 後藤 翔太 (チームシティ)		× X- X-	× X- X-	M 0-2 G 0-4 P 0-0	3
金子 脩也 久多良木 萌 (由布高校)	○ -X -X		× 4-15 2-15	M 1-1 G 2-2 P 6-30	2
足立 太 園木 珠美 (龍南運輸・宗カクラブ)	○ -X -X	○ 15-4 15-2		M 2-0 G 4-0 P 30-6	1

一般混合複B Eブロック	三浦 佐藤	眞野 友永	酒井 定別當	勝-敗	順位
三浦 鈴菜 佐藤 那哉 (チームシティ・大分西高校)		○ 15-6 15-4	○ 15-7 15-10	M 2-0 G 4-0 P 60-27	1
眞野 零地 友永 知花 (由布高校)	× 6-15 4-15		2	M 0-1 G 0-2 P 10-30	
酒井 佑介 定別當 美裕 (爽風館BJ・別府翔青高校BJ)	× 7-15 10-15	2		M 0-1 G 0-2 P 17-30	

オープン

## 一般混合複B

加島 祐美	(大分市役所)		
井島 幹斗	(チームシティ)		2
遠藤 沙央里	(日吉原BC)		21-19 11-21
中原 慶介	(フレムショット)		21-11 21-18
宮崎 至誠	(大分市役所)		0
土公 厚湖	(大分市役所)		2
			1
			17-21 21-12 21-18
			2
			0
			21-15 21-16
足立 太	(龍南運輸)		
園木 珠美	(宗方クラブ)		
三浦 鈴菜	(チームシティ)		
佐藤 那哉	(大分西高校)		

## 三位決定戦

宮崎 至誠	(大分市役所)		
土公 厚湖	(大分市役所)		17-21 21-17
足立 太	(龍南運輸)		2
園木 珠美	(宗方クラブ)		21-18
			1

## 一般女子複A

一般女子複A Aブロック	三浦 大神	相本 家長	三橋 森竹	前田 大神	勝-敗	順 位
三浦 紬希 大神 歩 (大分西高校)	/	○ 11-15 15- 8 15- 4	○ 15- 8 15- 7	○ 15- 9 15- 4	M 3-0 G 6-1 P 101-55	1
相本 侑里 家長 ちひろ (大分東明高校)	× 15-11 8-15 4-15	/	× 11-15 4-15	× 15-14 9-15 14-15	M 0-3 G 2-6 P 80-115	4
三橋 優香 森竹 ねね (情報科学)	× 8-15 7-15	○ 15-11 15- 4	/	○ 15- 9 15-10	M 2-1 G 4-2 P 75-64	2
前田 有紀羽 大神 茉穂 (大分大学)	× 9-15 4-15	○ 14-15 15- 9 15-14	× 9-15 10-15	/	M 1-2 G 2-5 P 76-98	3

一般女子複A Bブロック	詫間 原田	小野 岩崎	内藤 久保	勝-敗	順 位
詫間 琉菜 原田 櫻良 (大分東明高校)	/	○ 15-12 15-10	○ 9-15 15-10 15-12	M 2-0 G 4-1 P 69-59	1
小野 心純 岩崎 美咲 (情報科学)	× 12-15 10-15	/	× 6-15 13-15	M 0-2 G 0-4 P 41-60	3
内藤 萌々美 久保 侑希 (大分西高校)	× 15- 9 10-15 12-15	○ 15- 6 15-13	/	M 1-1 G 3-2 P 67-58	2

一般女子複A Cブロック	尾藤 上野	長山 高村	姫野 詫間	勝-敗	順 位
尾藤 夕里菜 上野 綾子 (大分西高校)	/	○ 15-14 15- 6	○ 15- 7 15- 8	M 2-0 G 4-0 P 60-35	1
長山 愛里 高村 天音 (別府大学)	× 14-15 6-15	/	○ 11-15 15-13 15- 8	M 1-1 G 2-3 P 61-66	2
姫野 瑞貴 詫間 理菜 (大分東明高校)	× 7-15 8-15	× 15-11 13-15 8-15	/	M 0-2 G 1-4 P 51-71	3

一般女子複A Dブロック	上野 佐世	江川 松下	河津 土公	立山 前田	勝-敗	順 位
上野 里紗 佐世 彩香 (大分大学)	/	○ 9-15 15-14 15-13	○ 15-10 15-13	○ 15- 5 15- 9	M 3-0 G 6-1 P 99-79	1
江川 未悠 松下 花凜 (大分西高校・情報科学高校)	× 15- 9 14-15 13-15	/	○ 15-10 15-11	○ 15- 6 15-11	M 2-1 G 5-2 P 102-77	2
河津 ことほ 土公 厚湖 (無所属・大分市役所)	× 10-15 13-15	× 10-15 11-15	/	○ 5-15 15- 7 15-14	M 1-2 G 2-5 P 79-96	3
立山 夕月 前田 優乃 (情報科学)	× 5-15 9-15	× 6-15 11-15	× 15- 5 7-15 14-15	/	M 0-3 G 1-6 P 67-95	4

## 一般女子複A

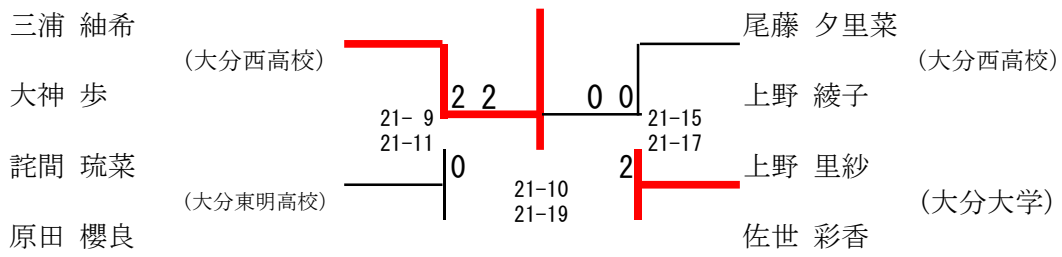

## 三位決定戦

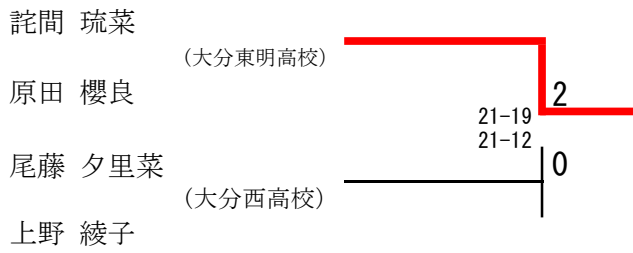

## 一般女子複B

一般女子複B Aブロック	湯浅 佐々木	二宮 田中	岡山 前田	三好 野間	勝-敗	順位
湯浅 美礼 佐々木 里夏 (大分西高校)		○ 15- 4 15- 3	○ 15- 9 15-11	○ 15- 4 15- 7	M 3-0 G 6-0 P 90-38	1
二宮 亜未 田中 千笑乃 (情報科学)	× 4-15 3-15		× 5-15 11-15	○ 10-15 15- 8 15- 8	M 1-2 G 2-5 P 63-91	3
岡山 美奈 前田 愛華 (BJOG)	× 9-15 11-15	○ 15- 5 15-11		○ 15- 5 15- 7	M 2-1 G 4-2 P 80-58	2
三好 凜 野間 心愛 (大分東明高校)	× 4-15 7-15	× 15-10 8-15 8-15	× 5-15 7-15		M 0-3 G 1-6 P 54-100	4

一般女子複B Bブロック	中尾 漆間	寺田 椋田	松尾 小西	勝-敗	順位
中尾 美結 漆間 結衣 (植田ジュニア)		○ 15- 7 15- 1	○ 15- 7 15- 7	M 2-0 G 4-0 P 60-22	1
寺田 和月 椋田 れりあ (BJ)	× 7-15 1-15		○ 7-15 15- 9 15- 7	M 1-1 G 2-3 P 45-61	2
松尾 真心子 小西 紗恵子 (大分大学)	× 7-15 7-15	× 15- 7 9-15 7-15		M 0-2 G 1-4 P 45-67	3

一般女子複B Cブロック	中島 古長	横山 筒井	工藤 竹清	勝-敗	順位
中島 梨帆 古長 恵美 (住友化学)		○ 15- 4 15- 7	○ 15-12 15-14	M 2-0 G 4-0 P 60-37	1
横山 未有 筒井 心優 (BJ)	× 4-15 7-15		× 4-15 6-15	M 0-2 G 0-4 P 21-60	3
工藤 海優 竹清 水涼 (情報科学)	× 12-15 14-15	○ 15- 4 15- 6		M 1-1 G 2-2 P 56-40	2

一般女子複B Dブロック	木村 駒場	芦刈 後藤	開 目	勝-敗	順位
木村 明香里 駒場 光 (チームシティ・大分東明高校)		○ 15- 9 15-13	○ 15-12 15- 5	M 2-0 G 4-0 P 60-39	1
芦刈 来美 後藤 絢衣 (植田ジュニア)	× 9-15 13-15		× 9-15 8-15	M 0-2 G 0-4 P 39-60	3
開 美鈴 目 夏海 (大分西高校)	× 12-15 5-15	○ 15- 9 15- 8		M 1-1 G 2-2 P 47-47	2

一般女子複B Eブロック	小山 河野	松岡 池田	廣畑 是永	勝-敗	順位
小山 音葉 河野 碧依 (情報科学)		○ 15- 5 15- 3	× 14-15 14-15	M 1-1 G 2-2 P 58-38	2
松岡 里奈 池田 羽美 (大分東明高校)	× 5-15 3-15		× 7-15 8-15	M 0-2 G 0-4 P 23-60	3
廣畑 こころ 是永 雅彩 (BJ)	○ 15-14 15-14	○ 15- 7 15- 8		M 2-0 G 4-0 P 60-43	1

## 一般女子複B

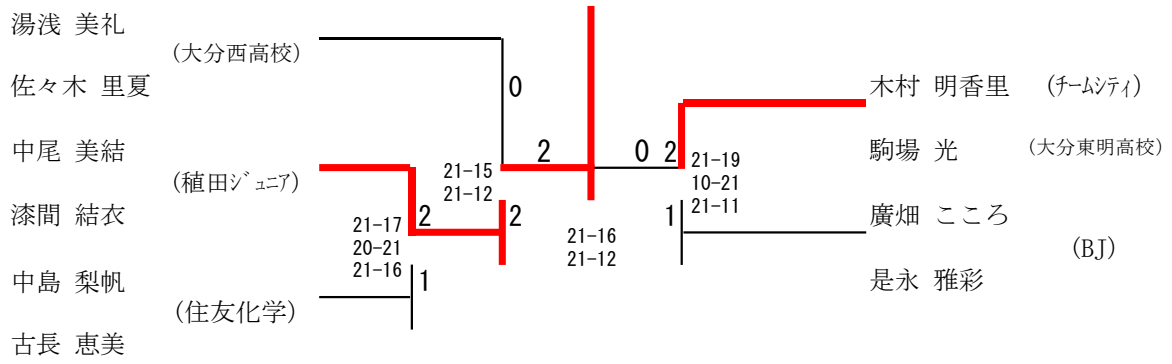

## 三位決定戦

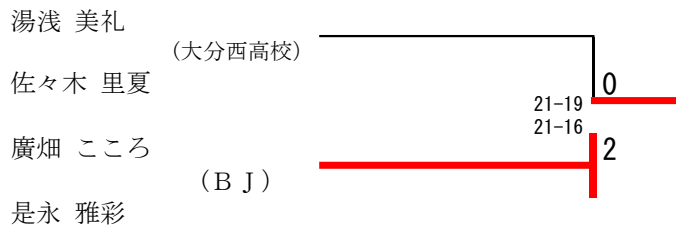



## 一般男子単A

一般男子単A Aブロック	元村	尾々野	久保	岩下	勝-敗	順位
元村 康貴 (大分大学)		○ 15-4 15-4	○ 15-4 15-5	○ 15-3 15-7	M 3-0 G 6-0 P 90-27	1
尾々野 敦 (大分西高校)	× 4-15 4-15		○ 15-6 15-14	○ 12-15 15-6 15-11	M 2-1 G 4-3 P 80-82	2
久保 歩夢 (情報科学)	× 4-15 5-15	× 6-15 14-15		○ 15-10 15-11	M 1-2 G 2-4 P 59-81	3
岩下 彰之介 (B J)	× 3-15 7-15	× 15-12 6-15 11-15	× 10-15 11-15		M 0-3 G 1-6 P 63-102	4

一般男子単A Bブロック	三浦	塚原	鳴海	勝-敗	順位
三浦 魁晟 (情報科学高校)		○ 15-8 15-8	× 11-15 14-15	M 1-1 G 2-2 P 55-46	2
塚原 淳裕 (大分大学)	× 8-15 8-15		× 14-15 15-14 9-15	M 0-2 G 1-4 P 54-74	3
鳴海 翔汰 (植田ジュニアパドミントンクラブ)	○ 15-11 15-14	○ 15-14 14-15 15-9		M 2-0 G 4-1 P 74-63	1

一般男子単A Cブロック	櫻山	中谷	工藤	勝-敗	順位
櫻山 和大 (大分大学)		○ 15-9 11-15 15-7	○ 15-9 15-8	M 2-0 G 4-1 P 71-48	1
中谷 友祐 (大分市役所)	× 9-15 15-11 7-15		○ 11-15 15-5 15-5	M 1-1 G 3-3 P 72-66	2
工藤 俊希 (情報科学)	× 9-15 8-15	× 15-11 5-15 5-15		M 0-2 G 1-4 P 42-71	3

一般男子単A Dブロック	飯塚	久保田	橋本	勝-敗	順位
飯塚 隆太 (別府鶴見丘)		○ 15-14 15-7	○ 15-10 15-11	M 2-0 G 4-0 P 60-42	1
久保田 明輝 (大分大学)	× 14-15 7-15		× 5-15 5-15	M 0-2 G 0-4 P 31-60	3
橋本 佳樹 (植田クラブ)	× 10-15 11-15	○ 15-5 15-5		M 1-1 G 2-2 P 51-40	2

# 一般男子単A

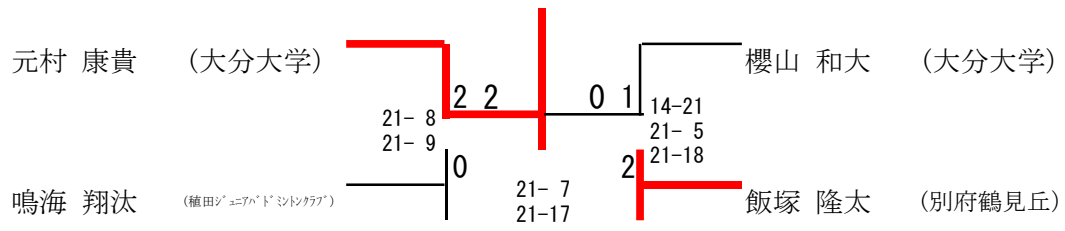

# 三位決定戦

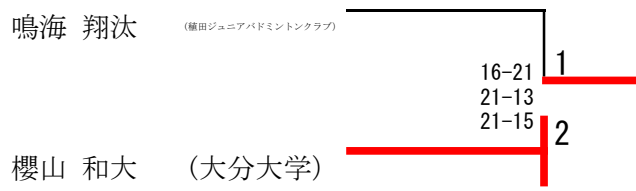

一般男子単B

一般男子単B Aブロック	大平	森山	山田	勝-敗	順位
大平 琢心 (中島ジュニア)		○ 15-7 15-5	○ 15-2 15-5	M 2-0 G 4-0 P 60-19	1
森山 翔太郎 (B.J.)	× 7-15 5-15		○ 10-15 15-12 15-11	M 1-1 G 2-3 P 52-68	2
山田 風雅 (爽風館高校)	× 2-15 5-15	× 15-10 12-15 11-15		M 0-2 G 1-4 P 45-70	3

一般男子単B Bブロック	中西	中川	野中	勝-敗	順位
中西 桜大 (情報科学高校)		○ 15-9 15-12	○ 15-8 15-8	M 2-0 G 4-0 P 60-37	1
中川 和俊 (日吉原B.C.)	× 9-15 12-15		× 13-15 10-15	M 0-2 G 0-4 P 44-60	3
野中 彰人 (大分大学)	× 8-15 8-15	○ 15-13 15-10		M 1-1 G 2-2 P 46-53	2

一般男子単B Cブロック	榎村	高田	和田	勝-敗	順位
榎村 泉太 (大分大学)		○ 12-15 15-12 15-14	○ -X -X	M 2-0 G 4-1 P 42-41	1
高田 祥永 (B.J.)	× 15-12 12-15 14-15		○ -X -X	M 1-1 G 3-2 P 41-42	2
和田 光生 (爽風館高校)	× X- X-	× X- X-		M 0-2 G 0-4 P 0-0	3

一般男子単B Dブロック	山野	原田	山根	勝-敗	順位
山野 志優 (爽風館高校)		○ -X -X	○ 15-13 15-12	M 2-0 G 4-0 P 30-25	1
原田 周作 (B.J.)	× X- X-		× X- X-	M 0-2 G 0-4 P 0-0	3
山根 和也 (大分大学)	× 13-15 12-15	○ -X -X		M 1-1 G 2-2 P 25-30	2

一般男子単B Eブロック	露本	三浦	川越	勝-敗	順位
露本 龍 (大分西高校)		○ 15-8 15-10	× 13-15 11-15	M 1-1 G 2-2 P 54-48	2
三浦 佑悟 (情報科学高校)	× 8-15 10-15		× 11-15 6-15	M 0-2 G 0-4 P 35-60	3
川越 友裕 (大分大学)	○ 15-13 15-11	○ 15-11 15-6		M 2-0 G 4-0 P 60-41	1

一般男子単B Fブロック	高杉	田嶋	梅本	勝-敗	順位
高杉 亮太 (大分大学)		○ 15-6 15-10	○ 15-1 15-5	M 2-0 G 4-0 P 60-22	1
田嶋 凌雅 (大在中学)	× 6-15 10-15		○ 15-5 15-3	M 1-1 G 2-2 P 46-38	2
梅本 大翔 (爽風館高校)	× 1-15 5-15	× 5-15 3-15		M 0-2 G 0-4 P 14-60	3

一般男子単B Gブロック	阿部	小島	甲斐	勝-敗	順位
阿部 光志 (大分西高校)		× 5-15 13-15	× 11-15 13-15	M 0-2 G 0-4 P 42-60	3
小島 啓太 (B.J.)	○ 15-5 15-13		○ 15-11 15-7	M 2-0 G 4-0 P 60-36	1
甲斐 陽斗 (情報科学高校)	○ 15-11 15-13	× 11-15 7-15		M 1-1 G 2-2 P 48-54	2

一般男子単B Hブロック	石川	工藤	斎藤	勝-敗	順位
石川 信哉 (日吉原B.C.)		○ 15-9 15-14	○ 15-11 15-3	M 2-0 G 4-0 P 60-37	1
工藤 多央 (中島ジュニア)	× 9-15 14-15		○ 15-4 15-7	M 1-1 G 2-2 P 53-41	2
斎藤 明希 (大分大学)	× 11-15 3-15	× 4-15 7-15		M 0-2 G 0-4 P 25-60	3

一般男子単B Iブロック	平野	飯倉	和田	勝-敗	順位
平野 翔 (爽風館高校)		× 2-15 7-15	× 7-15 6-15	M 0-2 G 0-4 P 22-60	3
飯倉 一翔 (稲田ジュニア)	○ 15-2 15-7		○ 15-5 15-12	M 2-0 G 4-0 P 60-26	1
和田 圭吾 (大分大学)	○ 15-7 15-6	× 5-15 12-15		M 1-1 G 2-2 P 47-43	2

一般男子単B Jブロック	藤澤	緒方	原口	勝-敗	順位
藤澤 幸正 (B.J.)		○ 15-6 15-13	× 11-15 15-13 12-15	M 1-1 G 3-2 P 68-62	2
緒方 琉馬 (滝尾中学校)	× 6-15 13-15		× 7-15 11-15	M 0-2 G 0-4 P 37-60	3
原口 涼太郎 (大分大学)	○ 15-11 13-15 15-12	○ 15-7 15-11		M 2-0 G 4-1 P 73-56	1

一般男子単B Kブロック	後藤	合澤	松井	勝-敗	順位
後藤 天斗 (情報科学高校)		○ -X -X	○ 15-5 15-4	M 2-0 G 4-0 P 30-9	1
合澤 晴太 (大在ジュニア)	× X- X-		× X- X-	M 0-2 G 0-4 P 0-0	3
松井 雄利 (大分大学)	× 5-15 4-15	○ -X -X		M 1-1 G 2-2 P 9-30	2

# 一般男子単B

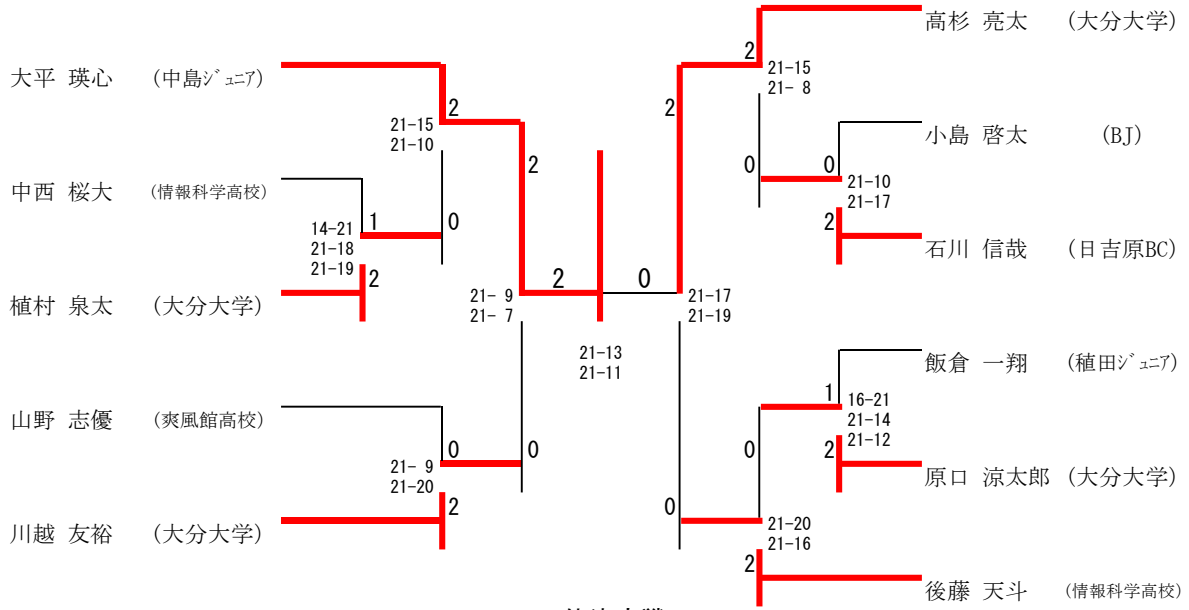

## 三位決定戦

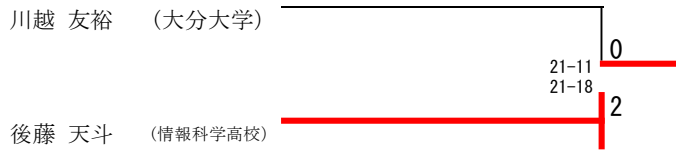

## 一般女子単A

一般女子単A Aブロック	大神	森竹	久保	立山	勝-敗	順位
大神 歩 (大分西高校)		○ 15-6 15-6	○ -X -X	○ 15-13 15-5	M 3-0 G 6-0 P 60-30	1
森竹 ねね (情報科学高校)	× 6-15 6-15		○ -X -X	× 14-15 15-14 6-15	M 1-2 G 3-4 P 47-74	3
久保 侑希 (大分西高校)	× X- X-	× X- X-		× X- X-	M 0-3 G 0-6 P 0-0	4
立山 夕月 (情報科学高校)	× 13-15 5-15	○ 15-14 14-15 15-6	○ -X -X		M 2-1 G 4-3 P 62-65	2

一般女子単A Bブロック	三浦	三橋	小野	内藤	勝-敗	順位
三浦 紬希 (大分西高校)		○ 15-6 15-5	○ 15-11 15-10	○ -X -X	M 3-0 G 6-0 P 60-32	1
三橋 優香 (情報科学高校)	× 6-15 5-15		○ 15-12 10-15 15-11	○ 15-9 15-5	M 2-1 G 4-3 P 81-82	2
小野 心純 (情報科学高校)	× 11-15 10-15	× 12-15 15-10 11-15		○ 12-15 15-14 15-8	M 1-2 G 3-5 P 101-107	3
内藤 萌々美 (大分西高校)	× X- X-	× 9-15 5-15	× 15-12 14-15 8-15		M 0-3 G 1-6 P 51-72	4

# 一般女子単A

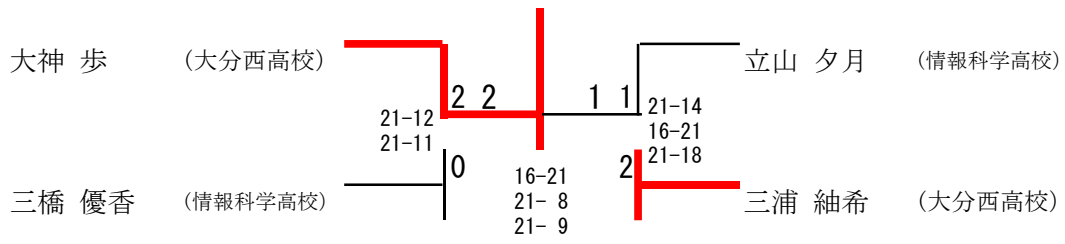

# 三位決定戦

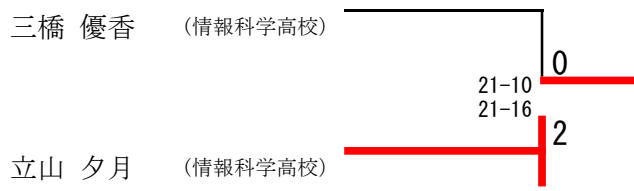

一般女子単B

一般女子単B Aブロック	湯浅	田中	芦刈	江藤	勝-敗	順位
湯浅 美礼 (大分西高校)		○ 15-0 15-0	○ 15-9 15-13	○ 15-12 15-3	M 3-0 G 6-0 P 90-37	1
田中 千笑乃 (情報科学高校)	× 0-15 0-15		× 5-15 2-15	× 3-15 3-15	M 0-3 G 0-6 P 13-90	4
芦刈 来美 (植田ジュニア)	× 9-15 13-15	○ 15-5 15-2		○ 15-7 15-13	M 2-1 G 4-2 P 82-57	2
江藤 真輝 (滝尾中学校)	× 12-15 3-15	○ 15-3 15-3	× 7-15 13-15		M 1-2 G 2-4 P 65-66	3

一般女子単B Bブロック	田邊	筒井	前田	勝-敗	順位
田邊 茉奈 (爽風館高校)		× X- X-	× X- X-	M 0-2 G 0-4 P 0-0	3
筒井 心優 (B J)	○ -X -X		× 8-15 4-15	M 1-1 G 2-2 P 12-30	2
前田 優乃 (情報科学高校)	○ -X -X	○ 15-8 15-4		M 2-0 G 4-0 P 30-12	1

一般女子単B Cブロック	廣畑	漆間	河野	勝-敗	順位
廣畑 こころ (B J)		× 11-15 14-15	○ 15-7 12-15 15-3	M 1-1 G 2-3 P 67-55	2
漆間 結衣 (植田ジュニア)	○ 15-11 15-14		○ 15-3 15-8	M 2-0 G 4-0 P 60-36	1
河野 碧依 (情報科学高校)	× 7-15 15-12 3-15	× 3-15 8-15		M 0-2 G 1-4 P 36-72	3

一般女子単B Dブロック	工藤	寺田	開	勝-敗	順位
工藤 海優 (情報科学高校)		○ 15-9 15-3	○ 15-10 9-15 15-13	M 2-0 G 4-1 P 69-50	1
寺田 和月 (B J)	× 9-15 3-15		× 8-15 5-15	M 0-2 G 0-4 P 25-60	3
開 美鈴 (大分西高校)	× 10-15 15-9 13-15	○ 15-8 15-5		M 1-1 G 3-2 P 68-52	2

一般女子単B Eブロック	岩崎	後藤	横山	勝-敗	順位
岩崎 美咲 (情報科学高校)		○ 15-3 15-7	○ 15-11 15-3	M 2-0 G 4-0 P 60-24	1
後藤 純衣 (植田ジュニア)	× 3-15 7-15		× 15-13 10-15 12-15	M 0-2 G 1-4 P 47-73	3
横山 未有 (B J)	× 11-15 3-15	○ 13-15 15-10 15-12		M 1-1 G 2-3 P 57-67	2

一般女子単B Fブロック	中尾	二宮	久保田	勝-敗	順位
中尾 美結 (植田ジュニア)		○ 15-8 15-11	○ 15-1 15-3	M 2-0 G 4-0 P 60-23	1
二宮 亜未 (情報科学高校)	× 8-15 11-15		○ 15-8 15-6	M 1-1 G 2-2 P 49-44	2
久保田 雅 (爽風館高校)	× 1-15 3-15	× 8-15 6-15		M 0-2 G 0-4 P 18-60	3

一般女子単B Gブロック	佐々木	椛田	小山	勝-敗	順位
佐々木 里夏 (大分西高校)		○ 15-9 15-10	○ 15-11 15-11	M 2-0 G 4-0 P 60-41	1
椛田 れりあ (B J)	× 9-15 10-15		× 7-15 8-15	M 0-2 G 0-4 P 34-60	3
小山 音楽 (情報科学高校)	× 11-15 11-15	○ 15-7 15-8		M 1-1 G 2-2 P 52-45	2

一般女子単B Hブロック	竹清	上林	目	是永	勝-敗	順位
竹清 水涼 (情報科学高校)		× 9-15 6-15	× 7-15 5-15	× 11-15 6-15	M 0-3 G 0-6 P 44-90	4
上林 依愛 (中島ジュニア)	○ 15-9 15-6		× 13-15 13-15	× 7-15 15-7 12-15	M 1-2 G 3-4 P 90-82	3
目 夏海 (大分西高校)	○ 15-7 15-5	○ 15-13 15-13		○ 15-14 15-11	M 3-0 G 6-0 P 90-63	1
是永 雅彩 (B J)	○ 15-11 15-6	○ 15-7 7-15 15-12	× 14-15 11-15		M 2-1 G 4-3 P 92-81	2

## 一般女子単B

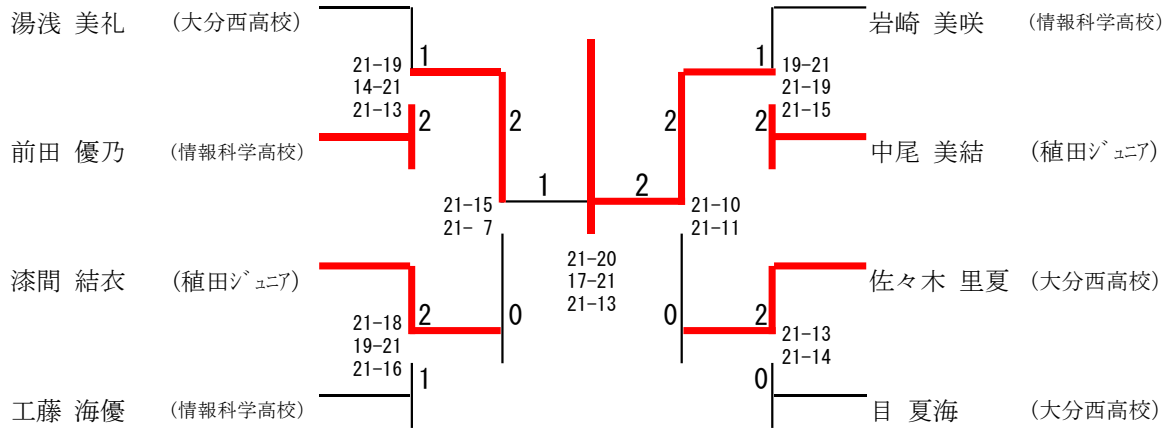

## 三位決定戦

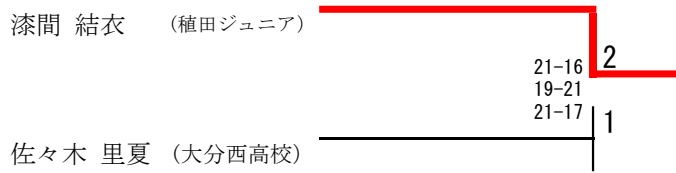



## 合計100歳男子複

合計100歳男子複	水野 平川	江藤 矢野	甲斐 生野	檜木 吉村	島田 竹尾	勝-敗	順 位
水野 章 平川 登 (東大分クラブ)	/	21-15 × 14-21 11-21	× 17-21 13-21	× 18-21 21-20 20-21	× 19-21 7-21	M 0-4 G 2-8 P 161-203	5
江藤 増徳 矢野 晃 (日本製鉄大分・臼杵クラブ)	○ 15-21 ○ 21-14 ○ 21-11	/	× 21-20 13-21 17-21	○ 21-19 ○ 21-19	× 16-21 21-17 19-21	M 2-2 G 6-5 P 206-205	3
甲斐 照高 生野 仁志 (BCウインバルス・リトルバード)	○ 21-17 ○ 21-13	○ 20-21 ○ 21-13 ○ 21-17	/	○ 21-13 ○ 21-4	○ 21-13 ○ 21-17	M 4-0 G 8-1 P 188-128	1
檜木 真司 吉村 聖功 (クリア・犬飼クラブ)	○ 21-18 ○ 20-21 ○ 21-20	× 19-21 19-21	× 13-21 4-21	/	× 9-21 21-19 9-21	M 1-3 G 3-7 P 156-204	4
島田 勉 竹尾 光明 (大分クラブ・クリアー)	○ 21-19 ○ 21-7	○ 21-16 ○ 17-21 ○ 21-19	× 13-21 17-21	○ 21-9 ○ 19-21 ○ 21-9	/	M 3-1 G 6-4 P 192-163	2

### 合計60歳男子複

合計60歳男子複	匹田 尾上	岸本 脇屋	末松 末松	佐藤 稲垣	安東 赤崎	勝-敗	順 位
匹田 祥平 尾上 純也 <small>(西の台バドミントンクラブ)</small>	/	× 8-21 17-21	○ 21-15 21-18	× 21-14 9-21 13-21	○ 21-14 21-15	M 2-2 G 5-4 P 152-160	3
岸本 豊 脇屋 祐太 <small>(ヴィーナス☆スター)</small>	○ 21-8 21-17	/	○ 21-18 21-17	× 13-21 21-20 20-21	○ 13-21 21-19 21-20	M 3-1 G 7-3 P 193-182	2
末松 郁浩 末松 敬浩 <small>(L A S)</small>	× 15-21 18-21	× 18-21 17-21	/	× 20-21 21-19 19-21	× 20-21 16-21	M 0-4 G 1-8 P 164-187	5
佐藤 孝博 稲垣 翔 <small>(ヴィーナス☆スター)</small>	○ 14-21 21-9 21-13	○ 21-13 20-21 21-20	○ 21-20 19-21 21-19	/	○ 21-14 11-21 21-13	M 4-0 G 8-4 P 232-205	1
安東 佳宏 赤崎 広輝 <small>(西の台バドミントンクラブ)</small>	× 14-21 15-21	× 21-13 19-21 20-21	○ 21-20 21-16	× 14-21 21-11 13-21	/	M 1-3 G 4-6 P 179-186	4

## 合計60歳女子複

合計60歳女子複	後藤 伊東	小田 菊池	二田 栗原	梅田 大渡	勝-敗	順 位
後藤 友実子 伊東 若葉 (L A S)		× 11-21 14-21	× 15-21 15-21	○ 17-21 21-20 21-16	M 1-2 G 2-5 P 114-141	<b>3</b>
小田 薫子 菊池 美穂 (日吉原BC・東大分クラブ)	○ 21-11 21-14		○ 21-14 21-11	○ 21-15 21-6	M 3-0 G 6-0 P 126-71	<b>1</b>
二田 愛子 栗原 桃子 (西の台バドミントンクラブ)	○ 21-15 21-15	× 14-21 11-21		○ 21-12 20-21 21-17	M 2-1 G 4-3 P 129-122	<b>2</b>
梅田 麻美 大渡 悠莉 (L A S)	× 21-17 20-21 16-21	× 15-21 6-21	× 12-21 21-20 17-21		M 0-3 G 2-6 P 128-163	<b>4</b>

## 一般混合複A

一般混合複A Aブロック	松田 河津	香川 大神	橋本 小田	松崎 前田	勝-敗	順位
松田 卓也 河津 ことほ (日田市役所・無所属)	/	○ 15- 5 15- 7	× 13-15 14-16	○ 15- 9 14-15 15-11	M 2- 1 G 4-3 P 101-78	2
香川 音 大神 茉穂 (大分大学)	× 5-15 7-15	/	× 5-15 12-15	× 14-15 15-11 10-15	M 0- 3 G 1-6 P 68-101	4
橋本 佳奈 小田 康平 (新日鉄住金・植田クラブ)	○ 15-13 16-14	○ 15- 5 15-12	/	○ 15-10 15-13	M 3- 0 G 6-0 P 91-67	1
松崎 海 前田 千葉音 (大分大学)	× 9-15 15-14 11-15	○ 15-14 11-15 15-10	× 10-15 13-15	/	M 1- 2 G 3-5 P 99-113	3

一般混合複A Bブロック	岸本 佐世	東條 前田	小田 磧本	勝-敗	順位
岸本 慧悟 佐世 彩香 (大分大学)	/	○ 15-13 15-11	× 13-15 13-15	M 1- 1 G 2-2 P 56-54	2
東條 圭介 前田 有紀羽 (大分大学)	× 13-15 11-15	/	× 9-15 15-13 11-15	M 0- 2 G 1-4 P 59-73	3
小田 薫子 磧本 直宏 (日吉原BC)	○ 15-13 15-13	○ 15- 9 13-15 15-11	/	M 2- 0 G 4-1 P 73-61	1

一般混合複A Cブロック	藤本 三浦	松尾 上野	中山 藤田	勝-敗	順位
藤本 裕也 三浦 礼 (BJOB・BJOG)	/	○ 15- 4 15- 7	○ 15-14 15-13	M 2- 0 G 4-0 P 60-38	1
松尾 大地 上野 里紗 (大分大学)	× 4-15 7-15	/	× 11-15 7-15	M 0- 2 G 0-4 P 29-60	3
中山 映奈 藤田 祐大 (日出JBC・チームシティ)	× 14-15 13-15	○ 15-11 15- 7	/	M 1- 1 G 2-2 P 57-48	2

# 一般混合複A

橋本 佳奈	(新日鉄住金)			
小田 康平	(植田クラブ)		14-21	1
			21-6	
			21-13	
小田 薫子	(日吉原BC)			2
礮本 直宏		21-16	0	
藤本 裕也	(BJOB)	21-18	2	
三浦 礼	(BJOG)			

一般混合複B

一般混合複B Aブロック	坂井 出口	加島 井島	山本 山本	勝-敗	順位
坂井 拓文 出口 真子 (プリン隊)		× X- X-	× X- X-	M 0-2 G 0-4 P 0-0	3
加島 祐美 井島 幹斗 (大分市役所・チームシティ)	○ -X -X		○ 15-10 15-5	M 2-0 G 4-0 P 30-15	1
山本 亜寿華 山本 雅也 (フォーシーズンズ)	○ -X -X	× 10-15 5-15		M 1-1 G 2-2 P 15-30	2

一般混合複B Bブロック	安藤 松尾	遠藤 中原	木村 加藤	勝-敗	順位
安藤 豪浩 松尾 真希子 (大分大学)		× 7-15 8-15	○ 12-15 15-9 15-13	M 1-1 G 2-3 P 57-67	2
遠藤 沙央里 中原 慶介 (日吉原BC・フレイムショット)	○ 15-7 15-8		○ 15-8 15-7	M 2-0 G 4-0 P 60-30	1
木村 明香里 加藤 雄太 (チームシティ・大分東明高校)	× 15-12 9-15 13-15	× 8-15 7-15		M 0-2 G 1-4 P 52-72	3

一般混合複B Cブロック	谷口 安部	久保田 小西	宮崎 土公	勝-敗	順位
谷口 未沙都 安部 優希 (日吉原BC)		○ 15-4 13-15 15-6	× 9-15 11-15	M 1-1 G 2-3 P 63-55	2
久保田 航世 小西 紗恵子 (大分大学)	× 4-15 15-13 6-15		× 4-15 8-15	M 0-2 G 1-4 P 37-73	3
宮崎 至誠 土公 厚湖 (大分市役所)	○ 15-9 15-11	○ 15-4 15-8		M 2-0 G 4-0 P 60-32	1

一般混合複B Dブロック	伊関 後藤	金子 久多良木	足立 園木	勝-敗	順位
伊関 思羽 後藤 翔太 (チームシティ)		× X- X-	× X- X-	M 0-2 G 0-4 P 0-0	3
金子 脩也 久多良木 萌 (由布高校)	○ -X -X		× 4-15 2-15	M 1-1 G 2-2 P 6-30	2
足立 太 園木 珠美 (龍南運輸・宗カクラブ)	○ -X -X	○ 15-4 15-2		M 2-0 G 4-0 P 30-6	1

一般混合複B Eブロック	三浦 佐藤	眞野 友永	酒井 定別當	勝-敗	順位
三浦 鈴菜 佐藤 那哉 (チームシティ・大分西高校)		○ 15-6 15-4	○ 15-7 15-10	M 2-0 G 4-0 P 60-27	1
眞野 零地 友永 知花 (由布高校)	× 6-15 4-15		2	M 0-1 G 0-2 P 10-30	
酒井 佑介 定別當 美裕 (爽風館BJ・別府翔青高校BJ)	× 7-15 10-15	2		M 0-1 G 0-2 P 17-30	

オープン

## 一般混合複B

加島 祐美	(大分市役所)					
井島 幹斗	(チームシティ)					
遠藤 沙央里	(日吉原BC)		21-19 11-21	1	2 0	足立 太 (龍南運輸)
中原 慶介	(フレムショット)	21-11 21-18	0	21-13 1	17-21 21-12 21-18	園木 珠美 (宗方クラブ)
宮崎 至誠	(大分市役所)		2			三浦 鈴菜 (チームシティ)
土公 厚湖						佐藤 那哉 (大分西高校)

## 三位決定戦

宮崎 至誠	(大分市役所)				
土公 厚湖			17-21 21-17	2	
足立 太	(龍南運輸)		21-18	1	
園木 珠美	(宗方クラブ)				