

# バドミントン府内オープン2022

## 記 録

日 時 令和4年12月24日(土) 9:00~単・混合複  
令和4年12月25日(日) 9:00~複

会 場 南大分体育館

大分市豊饒380番地 tel 097-546-7010

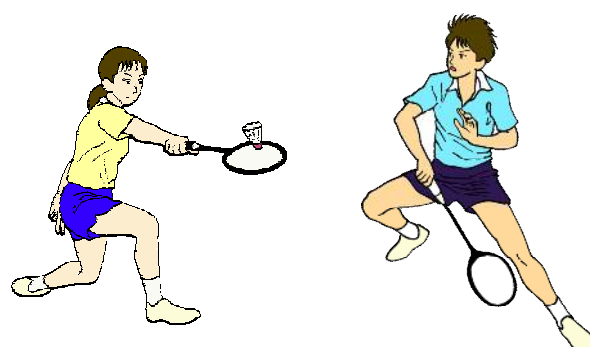

主 催 大分市バドミントン協会

大分市バドミントン協会HP (<http://www.oitashi-bad-hy.jp/>)

# バドミントン「府内オープン2022」入賞者

2022. 12. 24～12. 25

| 種 目            | 優 勝                               | 準 優 勝                                     | 三 位                               | 位                                   |
|----------------|-----------------------------------|---|-----------------------------------|-------------------------------------|
| 一般男子Aシングルス     | 佐藤 敬太<br>(フレムショット)                | 谷山 拓未<br>(向陽中学校教員)                        | 安達 光希<br>(松山大学)                   | 菅 大伍<br>(のぶのぶバドミントンクラブ)             |
| 一般女子Aシングルス     | 木村 瑞希<br>(大分東明高校)                 | 中尾 美結<br>(植田ジュニア)                         | 芦刈 来美<br>(植田ジュニア)                 |                                     |
| 一般男子Bシングルス     | 酒井 佑介<br>(BJ)                     | 松山 和輝<br>(由布高校)                           | 和田 柁<br>(大分大学)                    | 姫野 椋矢<br>(坂ノ市JBC)                   |
| 一般女子Bシングルス     | 木村 美月<br>(明野ジュニア)                 | 成松 瑠海<br>(明野ジュニア)                         | 工藤 虹子<br>(中島ジュニア)                 | 上林 依愛<br>(中島ジュニア)                   |
| 一般混合ダブルスA      | 甲斐 千優<br>吉良 希実<br>(松山大学・チームシティ)   | 三浦 魁晟<br>三浦 優ノ花<br>(岸本少年バドミントンクラブ・情報科学高校) | 東條 圭介<br>前田 有紀羽<br>(大分大学)         |                                     |
| 一般混合ダブルスB      | 前畑 杏輔<br>佐藤 百々花<br>(別府大学)         | 山本 雅也<br>山本 亜寿華<br>(フォーシーズン)              | 柴田 昴星<br>家長 麻衣<br>(岸本少年バドミントンクラブ) |                                     |
| 合計60歳以上混合      | 水野 章<br>首藤まなみ<br>(NBC)            | 河野 祥透<br>古長 恵美<br>(住友化学)                  | 黒木 ひかり<br>脇屋 祐太<br>(・ヴィーナス☆スター)   |                                     |
| 合計80歳以上混合      | 森永 三加<br>生野 仁志<br>(チームシティ・リトルバード) | 木村 一美<br>三宅 直行<br>(チームシティ)                | 伊関 清美<br>竹田 雄二<br>(チームシティ・鶴見クラブ)  |                                     |
| 一般男子Aダブルス      | 甲斐 千優<br>安達 光希<br>(松山大学)          | 大保 幸輝<br>後藤 遥斗<br>(日吉原BC・大分西高校)           | 三浦 魁晟<br>寺崎 知己<br>(岸本少年バドミントンクラブ) | 佐藤 敬太<br>谷山 拓未<br>(フレムショット・向陽中学校教員) |
| 一般男子Bダブルス      | 下郡 健治<br>芦原 毅士<br>(城東OB)          | 安藤 豪浩<br>日浅 大貴<br>(大分大学)                  | 水野 章<br>矢野 潤一<br>(NBC)            | 森山 敦能<br>松山 和輝<br>(由布高校)            |
| 一般女子Aダブルス      | 中尾 美結<br>芦刈 来美<br>(植田ジュニア)        | 吉良 希実<br>甲斐 乙葉<br>(チームシティ)                | 安長 美結<br>瀬山 叶望<br>(情報科学)          | 前田 有紀羽<br>上町 沙也加<br>(大分大学)          |
| 一般女子Bダブルス      | 木村 美月<br>成松 瑠海<br>(明野ジュニア)        | 角田 希望<br>上野 里紗<br>(大分大学)                  | 小田 薫子<br>首藤 愛美<br>(日吉原BC・日本文理大)   | 上林 依愛<br>工藤 虹子<br>(中島ジュニア)          |
| 合計80歳以上男子ダブルス  | 竹田 雄二<br>蒲池 修<br>(鶴見クラブ・清水クラブ)    | 大西 真樹<br>古賀 文雄<br>(東部BC・チームシティ)           | 芝崎 謙二<br>増田 稔<br>(住友化学)           | 千綿 孝一<br>板井 真一<br>(住吉BC)            |
| 合計100歳以上男子ダブルス | 佐名田 聡<br>生野 仁志<br>(県庁クラブ・リトルバード)  | 江藤 増徳<br>伊関 智浩<br>(日本製鉄大分・チームシティ)         | 佐藤 一郎<br>川野 義人<br>(植田クラブ・リトルバード)  |                                     |
| 合計80歳以上女子ダブルス  | 田中 博子<br>阿部 富美子<br>(おおざいクラブ)      | 甲斐 陽子<br>向井 美紗<br>(restart)               | 木村 一美<br>中村 修子<br>(チームシティ)        |                                     |

## 一般A男子シングルス

| 一般A男子シングルス<br>Aブロック | 佐藤             | 久保田  | 阿南宏太           | 勝-敗                       | 順位 |
|---------------------|----------------|------|----------------|---------------------------|----|
| 佐藤 敬太<br>(フレームショット) |                | ○ -X | ○ 21-7<br>21-3 | M 2-0<br>G 4-0<br>P 84-10 | 1  |
| 久保田 航世<br>(大分大学)    | × X-           |      | × X-           | M 0-2<br>G 0-4<br>P 0-84  | 3  |
| 阿南宏太<br>(大分東明高校)    | × 7-21<br>3-21 | ○ -X |                | M 1-1<br>G 2-2<br>P 52-42 | 2  |

| 一般A男子シングルス<br>Bブロック | 近藤               | 駒場文斗             | 森川               | 勝-敗                       | 順位 |
|---------------------|------------------|------------------|------------------|---------------------------|----|
| 近藤 諭<br>(BJ)        |                  | × 19-21<br>18-21 | × 19-21<br>14-21 | M 0-2<br>G 0-4<br>P 70-84 | 3  |
| 駒場文斗<br>(大分東明高校)    | ○ 21-19<br>21-18 |                  | × 10-21<br>17-21 | M 1-1<br>G 2-2<br>P 69-79 | 2  |
| 森川 大雅<br>(わさだスマイル)  | ○ 21-19<br>21-14 | ○ 21-10<br>21-17 |                  | M 2-0<br>G 4-0<br>P 84-60 | 1  |

| 一般A男子シングルス<br>Cブロック | 安達                        | 上原和真             | 稲田奏公                      | 勝-敗                        | 順位 |
|---------------------|---------------------------|------------------|---------------------------|----------------------------|----|
| 安達 光希<br>(松山大学)     |                           | ○ 21-6<br>21-4   | ○ 18-21<br>21-12<br>21-10 | M 2-0<br>G 4-1<br>P 102-53 | 1  |
| 上原和真<br>(大分東明高校)    | × 6-21<br>4-21            |                  | × 17-21<br>11-21          | M 0-2<br>G 0-4<br>P 38-84  | 3  |
| 稲田奏公<br>(岸本少年クラブ)   | × 21-18<br>12-21<br>10-21 | ○ 21-17<br>21-11 |                           | M 1-1<br>G 3-2<br>P 85-88  | 2  |

| 一般A男子シングルス<br>Dブロック | 小松                       | 香川                       | 川野陸羽             | 勝-敗                       | 順位 |
|---------------------|--------------------------|--------------------------|------------------|---------------------------|----|
| 小松 大樹<br>(Beefreez) |                          | ○ 8-21<br>21-17<br>21-15 | ○ 21-17<br>21-14 | M 2-0<br>G 4-1<br>P 92-84 | 1  |
| 香川 音<br>(大分大学)      | × 21-8<br>17-21<br>15-21 |                          | ○ 21-16<br>21-9  | M 1-1<br>G 3-2<br>P 95-75 | 2  |
| 川野陸羽<br>(大分東明高校)    | × 17-21<br>14-21         | × 16-21<br>9-21          |                  | M 0-2<br>G 0-4<br>P 56-84 | 3  |

| 一般A男子シングルス<br>Eブロック | 谷山               | 中山               | 原田               | 勝-敗                       | 順位 |
|---------------------|------------------|------------------|------------------|---------------------------|----|
| 谷山 拓未<br>(向陽中学校教員)  |                  | ○ 21-16<br>21-12 | ○ 21-11<br>21- 7 | M 2-0<br>G 4-0<br>P 84-46 | 1  |
| 中山 敬太<br>(大分大学)     | × 16-21<br>12-21 |                  | ○ 21-10<br>21-17 | M 1-1<br>G 2-2<br>P 70-69 | 2  |
| 原田 周作<br>(大分高専)     | × 11-21<br>7-21  | × 10-21<br>17-21 |                  | M 0-2<br>G 0-4<br>P 45-84 | 3  |

| 一般A男子シングルス<br>Fブロック | 塚原               | 木津颯斗                     | 中嶋                        | 勝-敗                        | 順位 |
|---------------------|------------------|--------------------------|---------------------------|----------------------------|----|
| 塚原 淳裕<br>(大分大学)     |                  | × 20-22<br>13-21         | ○ 21-18<br>21- 9          | M 1-1<br>G 2-2<br>P 75-70  | 2  |
| 木津颯斗<br>(坂ノ市JBC)    | ○ 22-20<br>21-13 |                          | ○ 19-21<br>21- 9<br>21-16 | M 2-0<br>G 4-1<br>P 104-79 | 1  |
| 中嶋 悠<br>(松山大学)      | × 18-21<br>9-21  | × 21-19<br>9-21<br>16-21 |                           | M 0-2<br>G 1-4<br>P 73-103 | 3  |

| 一般A男子シングルス<br>Gブロック     | 菅                | 田嶋                        | 高杉                        | 勝-敗                       | 順位 |
|-------------------------|------------------|---------------------------|---------------------------|---------------------------|----|
| 菅 大伍<br>(のぶのぶバドミントンクラブ) |                  | ○ 21-15<br>21-16          | ○ 21-15<br>21-16          | M 2-0<br>G 4-0<br>P 84-62 | 1  |
| 田嶋 凌雅<br>(情報科学)         | × 15-21<br>16-21 |                           | ○ 14-21<br>21-13<br>21-17 | M 1-1<br>G 2-3<br>P 87-93 | 2  |
| 高杉 亮太<br>(大分大学)         | × 15-21<br>16-21 | × 21-14<br>13-21<br>17-21 |                           | M 0-2<br>G 1-4<br>P 82-98 | 3  |

# 一般A男子シングルス

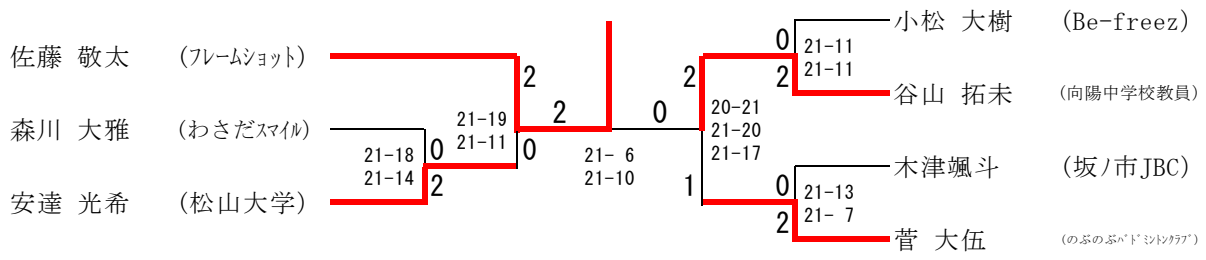

## 一般B男子シングルス

| 一般B男子シングルス<br>Aブロック  | 後藤               | 村上               | 平野               | 勝-敗                       | 順位 |
|----------------------|------------------|------------------|------------------|---------------------------|----|
| 後藤 優太<br>(ヴィーナス☆スター) |                  | ○ 21-14<br>21-12 | ○ 21-15<br>21-15 | M 2-0<br>G 4-0<br>P 84-56 | 1  |
| 村上 響輝<br>(大分大学)      | × 14-21<br>12-21 |                  | × 8-21<br>10-21  | M 0-2<br>G 0-4<br>P 44-84 | 3  |
| 平野 巧己<br>(情報科学)      | × 15-21<br>15-21 | ○ 21- 8<br>21-10 |                  | M 1-1<br>G 2-2<br>P 72-60 | 2  |

| 一般B男子シングルス<br>Bブロック | 松山和輝             | 大西真樹             | 石丸         | 勝-敗                       | 順位 |
|---------------------|------------------|------------------|------------|---------------------------|----|
| 松山和輝<br>(由布高校)      |                  | ○ 21-10<br>21-19 | ○ -X<br>-X | M 2-0<br>G 4-0<br>P 42-29 | 1  |
| 大西真樹<br>(東部BC)      | × 10-21<br>19-21 |                  | ○ -X       | M 1-1<br>G 2-2<br>P 71-42 | 2  |
| 石丸 諒太<br>(大分大学)     | × X-<br>X-       | × X-             |            | M 0-2<br>G 0-4<br>P 0-42  | 3  |

| 一般B男子シングルス<br>Cブロック | 安部                        | 鴛海               | 今塩屋                       | 勝-敗                        | 順位 |
|---------------------|---------------------------|------------------|---------------------------|----------------------------|----|
| 安部 倫啓<br>(BCウィンパルス) |                           | ○ 21- 7<br>21- 4 | ○ 21-20<br>17-21<br>21-14 | M 2-0<br>G 4-1<br>P 101-66 | 1  |
| 鴛海 泰莉<br>(植田ジュニア)   | × 7-21<br>4-21            |                  | × 12-21<br>12-21          | M 0-2<br>G 0-4<br>P 35-84  | 3  |
| 今塩屋 悠真<br>(大分大学)    | × 20-21<br>21-17<br>14-21 | ○ 21-12<br>21-12 |                           | M 1-1<br>G 3-2<br>P 97-83  | 2  |

| 一般B男子シングルス<br>Dブロック | 工藤               | 日浅               | 渡辺   | 勝-敗                       | 順位 |
|---------------------|------------------|------------------|------|---------------------------|----|
| 工藤 多央<br>(中島ジュニア)   |                  | ○ 21-19<br>21-14 | ○ -X | M 2-0<br>G 4-0<br>P 84-33 | 1  |
| 日浅 大貴<br>(大分大学)     | × 19-21<br>14-21 |                  | ○ -X | M 1-1<br>G 2-2<br>P 75-42 | 2  |
| 渡辺 健斗<br>(植田ジュニア)   | × X-             | × X-             |      | M 0-2<br>G 0-4<br>P 0-84  | 3  |

| 一般B男子シングルス<br>Eブロック | 安東               | 安藤               | 山村洋友             | 勝-敗                       | 順位 |
|---------------------|------------------|------------------|------------------|---------------------------|----|
| 安東 颯大<br>(NBC)      |                  | ○ 21-19<br>21- 8 | ○ 21-16<br>21-13 | M 2-0<br>G 4-0<br>P 84-56 | 1  |
| 安藤 颯空<br>(中島ジュニア)   | × 19-21<br>8-21  |                  | × 8-21<br>5-21   | M 0-2<br>G 0-4<br>P 40-84 | 3  |
| 山村洋友<br>(坂ノ市JBC)    | × 16-21<br>13-21 | ○ 21- 8<br>21- 5 |                  | M 1-1<br>G 2-2<br>P 71-55 | 2  |

| 一般B男子シングルス<br>Fブロック | 山元               | 佐藤               | 山根               | 勝-敗                       | 順位 |
|---------------------|------------------|------------------|------------------|---------------------------|----|
| 山元 琉聖<br>(情報科学)     |                  | ○ 21- 7<br>21-18 | × 16-21<br>16-21 | M 1-1<br>G 2-2<br>P 74-67 | 2  |
| 佐藤 太晴<br>(爽風館高校)    | × 7-21<br>18-21  |                  | × 12-21<br>12-21 | M 0-2<br>G 0-4<br>P 49-84 | 3  |
| 山根 和也<br>(大分大学)     | ○ 21-16<br>21-16 | ○ 21-12<br>21-12 |                  | M 2-0<br>G 4-0<br>P 84-56 | 1  |

| 一般B男子シングルス<br>Gブロック | 姫野椋矢            | 廣瀬直哉                      | 青山                        | 勝-敗                       | 順位 |
|---------------------|-----------------|---------------------------|---------------------------|---------------------------|----|
| 姫野椋矢<br>(坂ノ市JBC)    |                 | ○ 21- 6<br>21- 3          | ○ 21- 4<br>21-12          | M 2-0<br>G 4-0<br>P 84-25 | 1  |
| 廣瀬直哉<br>(由布高校)      | × 6-21<br>3-21  |                           | × 21-12<br>16-21<br>12-21 | M 0-2<br>G 1-4<br>P 58-96 | 3  |
| 青山 暉<br>(中島ジュニア)    | × 4-21<br>12-21 | ○ 12-21<br>21-16<br>21-12 |                           | M 1-1<br>G 2-3<br>P 70-91 | 2  |

| 一般B男子シングルス<br>Hブロック | 合澤               | 堀                | 了戒琉聖             | 勝-敗                       | 順位 |
|---------------------|------------------|------------------|------------------|---------------------------|----|
| 合澤 晴太<br>(大在中学)     |                  | ○ 21- 7<br>21- 9 | ○ 21-13<br>21-12 | M 2-0<br>G 4-0<br>P 84-41 | 1  |
| 堀 優希<br>(情報科学)      | × 7-21<br>9-21   |                  | ○ 21-18<br>21-18 | M 1-1<br>G 2-2<br>P 58-78 | 2  |
| 了戒琉聖<br>(由布高校)      | × 13-21<br>12-21 | × 18-21<br>18-21 |                  | M 0-2<br>G 0-4<br>P 61-84 | 3  |

| 一般B男子シングルス<br>Iブロック    | 安東拓巳           | 安藤             | 林    | 勝-敗                       | 順位 |
|------------------------|----------------|----------------|------|---------------------------|----|
| 安東拓巳<br>(別府フレンドリージュニア) |                | × 7-21<br>8-21 | ○ -X | M 1-1<br>G 2-2<br>P 57-42 | 2  |
| 安藤 豪浩<br>(大分大学)        | ○ 21-7<br>21-8 |                | ○ -X | M 2-0<br>G 4-0<br>P 84-15 | 1  |
| 林 大翔<br>(植田ジュニア)       | × X-           | × X-           |      | M 0-2<br>G 0-4<br>P 0-84  | 3  |

| 一般B男子シングルス<br>Jブロック | 阿南               | 川越                        | 梅本大翔                      | 勝-敗                        | 順位 |
|---------------------|------------------|---------------------------|---------------------------|----------------------------|----|
| 阿南 湊土<br>(明野ジュニア)   |                  | × 20-21<br>16-21          | ○ 21-6<br>21-12           | M 1-1<br>G 2-2<br>P 78-60  | 2  |
| 川越 楓真<br>(大分大学)     | ○ 21-20<br>21-16 |                           | × 21-11<br>19-21<br>20-21 | M 1-1<br>G 3-2<br>P 102-89 | 1  |
| 梅本大翔<br>(爽風館高校)     | × 6-21<br>12-21  | ○ 11-21<br>21-19<br>21-20 |                           | M 1-1<br>G 2-3<br>P 71-102 | 3  |

| 一般B男子シングルス<br>Kブロック | 佐藤             | 三重野修司          | 渡辺   | 勝-敗                       | 順位 |
|---------------------|----------------|----------------|------|---------------------------|----|
| 佐藤 翔癒<br>(爽風館)      |                | ○ 21-9<br>21-4 | ○ -X | M 2-0<br>G 4-0<br>P 84-13 | 1  |
| 三重野修司<br>(由布高校)     | × 9-21<br>4-21 |                | ○ -X | M 1-1<br>G 2-2<br>P 55-42 | 2  |
| 渡辺 悠翔<br>(植田ジュニア)   | × X-           | × X-           |      | M 0-2<br>G 0-4<br>P 0-84  | 3  |

| 一般B男子シングルス<br>Lブロック | 鴛海               | 柴田               | 永原               | 勝-敗                       | 順位 |
|---------------------|------------------|------------------|------------------|---------------------------|----|
| 鴛海 彰祝<br>(植田ジュニア)   |                  | × 17-21<br>13-21 | × 13-21<br>12-21 | M 0-2<br>G 0-4<br>P 55-84 | 3  |
| 柴田 響己<br>(情報科学)     | ○ 21-17<br>21-13 |                  | × 20-21<br>15-21 | M 1-1<br>G 2-2<br>P 77-72 | 2  |
| 永原 優志<br>(大分大学)     | ○ 21-13<br>21-12 | ○ 21-20<br>21-15 |                  | M 2-0<br>G 4-0<br>P 84-60 | 1  |



| 一般B男子シングルス<br>Mブロック | 酒井             | 池田               | 河野透也             | 勝-敗                       | 順位 |
|---------------------|----------------|------------------|------------------|---------------------------|----|
| 酒井 佑介<br>(BJ)       |                | ○ 21-4<br>21-7   | ○ 21-6<br>21-3   | M 2-0<br>G 4-0<br>P 84-20 | 1  |
| 池田 悠晟<br>(爽風館高校)    | × 4-21<br>7-21 |                  | ○ 21-16<br>21-17 | M 1-1<br>G 2-2<br>P 53-75 | 2  |
| 河野透也<br>(由布高校)      | × 6-21<br>3-21 | × 16-21<br>17-21 |                  | M 0-2<br>G 0-4<br>P 42-84 | 3  |

| 一般B男子シングルス<br>Nブロック | 前畑         | 戸高               | 廣戸虎輝             | 勝-敗                       | 順位 |
|---------------------|------------|------------------|------------------|---------------------------|----|
| 前畑 杏輔<br>(別府大学)     |            | × X-<br>X-       | × X-             | M 0-2<br>G 0-4<br>P 0-42  | 3  |
| 戸高 鼓太郎<br>(中島ジュニア)  | ○ -X<br>-X |                  | × 12-21<br>17-21 | M 1-1<br>G 2-2<br>P 29-42 | 2  |
| 廣戸虎輝<br>(坂ノ市JBC)    | ○ -X       | ○ 21-12<br>21-17 |                  | M 2-0<br>G 4-0<br>P 84-29 | 1  |

| 一般B男子シングルス<br>Oブロック | 柳林               | 法花津              | 永瀬   | 勝-敗                       | 順位 |
|---------------------|------------------|------------------|------|---------------------------|----|
| 柳林 開<br>(大分大学)      |                  | ○ 21-11<br>21-18 | ○ -X | M 2-0<br>G 4-0<br>P 84-29 | 1  |
| 法花津 拓美<br>(中島ジュニア)  | × 11-21<br>18-21 |                  | ○ -X | M 1-1<br>G 2-2<br>P 71-42 | 2  |
| 永瀬 舜琉<br>(植田ジュニア)   | × X-             | × X-             |      | M 0-2<br>G 0-4<br>P 0-84  | 3  |

| 一般B男子シングルス<br>Pブロック | 田中              | 飯田               | 今坂               | 勝-敗                       | 順位 |
|---------------------|-----------------|------------------|------------------|---------------------------|----|
| 田中 颯菜<br>(爽風館高校定時制) |                 | × 11-21<br>7-21  | × 5-21<br>6-21   | M 0-2<br>G 0-4<br>P 29-84 | 3  |
| 飯田 達郎<br>(中島ジュニア)   | ○ 21-11<br>21-7 |                  | × 12-21<br>11-21 | M 1-1<br>G 2-2<br>P 65-60 | 2  |
| 今坂 仁典<br>(青崎BC)     | ○ 21-5<br>21-6  | ○ 21-12<br>21-11 |                  | M 2-0<br>G 4-0<br>P 84-34 | 1  |

| 一般B男子シングルス<br>Qブロック | 松本               | 森山敦能             | 和田               | 勝-敗                       | 順位 |
|---------------------|------------------|------------------|------------------|---------------------------|----|
| 松本 芳郎<br>(教職員クラブ)   |                  | ○ 21-13<br>21- 6 | × 14-21<br>10-21 | M 1-1<br>G 2-2<br>P 66-61 | 2  |
| 森山敦能<br>(由布高校)      | × 13-21<br>6-21  |                  | × 8-21<br>10-21  | M 0-2<br>G 0-4<br>P 37-84 | 3  |
| 和田 柁<br>(大分大学)      | ○ 21-14<br>21-10 | ○ 21- 8<br>21-10 |                  | M 2-0<br>G 4-0<br>P 84-42 | 1  |

| 一般B男子シングルス<br>Rブロック | 尾崎              | 石塚               | 大芦               | 勝-敗                       | 順位 |
|---------------------|-----------------|------------------|------------------|---------------------------|----|
| 尾崎 怜<br>(大分市役所)     |                 | ○ 21- 4<br>21- 2 | ○ 21-13<br>21- 8 | M 2-0<br>G 4-0<br>P 84-27 | 1  |
| 石塚 太陽<br>(爽風館高校定時制) | × 4-21<br>2-21  |                  | × 11-21<br>9-21  | M 0-2<br>G 0-4<br>P 26-84 | 3  |
| 大芦 優晴<br>(情報科学)     | × 13-21<br>8-21 | ○ 21-11<br>21- 9 |                  | M 1-1<br>G 2-2<br>P 63-62 | 2  |

# 一般B男子シングルス

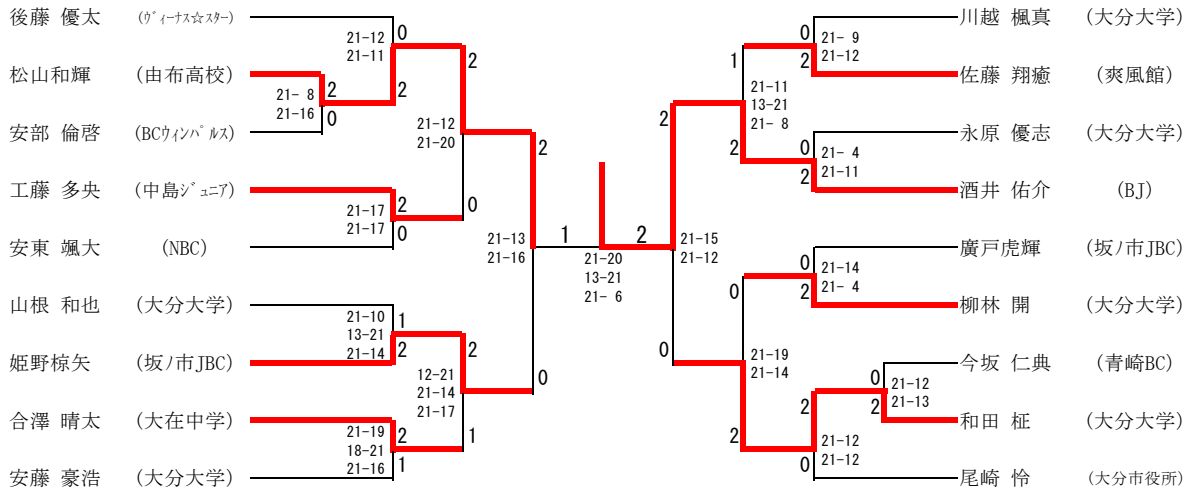

## 一般A女子シングルス

| 一般A女子シングルス<br>Aブロック | 木村瑞希            | 合澤百笑             | 安部               | 漆間             | 勝-敗                        | 順位 |
|---------------------|-----------------|------------------|------------------|----------------|----------------------------|----|
| 木村瑞希<br>(大分東明高校)    |                 | ○ 21-14<br>21- 9 | ○ 21- 3<br>21- 5 | ○ -X           | M 3-0<br>G 6-0<br>P 126-31 | 1  |
| 合澤百笑<br>(大分東明高校)    | × 14-21<br>9-21 |                  | ○ 21-14<br>21-16 | ○ -X<br>-X     | M 2-1<br>G 4-2<br>P 65-72  | 2  |
| 安部 愛歩<br>(情報科学)     | × 3-21<br>5-21  | × 14-21<br>16-21 |                  | × 9-21<br>6-21 | M 0-3<br>G 0-6<br>P 53-126 | 4  |
| 漆間 結衣<br>(植田ジュニア)   | × X-            | × X-<br>X-       | ○ 21- 9<br>21- 6 |                | M 1-2<br>G 2-4<br>P 42-57  | 3  |

| 一般A女子シングルス<br>Bブロック | 中尾               | 高瀬               | 市原柚希             | 勝-敗                       | 順位 |
|---------------------|------------------|------------------|------------------|---------------------------|----|
| 中尾 美結<br>(植田ジュニア)   |                  | ○ 21- 7<br>21-17 | ○ 21-10<br>21-17 | M 2-0<br>G 4-0<br>P 84-51 | 1  |
| 高瀬 可奈子<br>(情報科学)    | × 7-21<br>17-21  |                  | × 12-21<br>14-21 | M 0-2<br>G 0-4<br>P 50-84 | 3  |
| 市原柚希<br>(大分東明高校)    | × 10-21<br>17-21 | ○ 21-12<br>21-14 |                  | M 1-1<br>G 2-2<br>P 69-68 | 2  |

| 一般A女子シングルス<br>Cブロック | 渡邊                        | 芦刈                        | 久保琴音                      | 勝-敗                        | 順位 |
|---------------------|---------------------------|---------------------------|---------------------------|----------------------------|----|
| 渡邊 彩妃<br>(情報科学)     |                           | × 21-20<br>19-21<br>12-21 | × 13-21<br>21-18<br>13-21 | M 0-2<br>G 2-4<br>P 99-122 | 3  |
| 芦刈 来美<br>(植田ジュニア)   | ○ 20-21<br>21-19<br>21-12 |                           | ○ 21-17<br>21-19          | M 2-0<br>G 4-1<br>P 104-88 | 1  |
| 久保琴音<br>(大分東明高校)    | ○ 21-13<br>18-21<br>21-13 | × 17-21<br>19-21          |                           | M 1-1<br>G 2-3<br>P 96-89  | 2  |

# 一般A女子シングルス

|       |          |       |       |       |       |   |
|-------|----------|-------|-------|-------|-------|---|
| 木村瑞希  | (大分東明高校) |       | 12-21 | 21-20 | 21-16 | 2 |
| 中尾 美結 | (植田ジュニア) | 21-11 | 2     |       |       | 1 |
| 芦刈 来美 | (植田ジュニア) | 21-11 | 0     |       |       |   |

## 一般B女子シングルス

| 一般B女子シングルス<br>Aブロック | 上林              | 中村                        | 藤塚         | 田口                        | 勝-敗                        | 順位 |
|---------------------|-----------------|---------------------------|------------|---------------------------|----------------------------|----|
| 上林 依愛<br>(中島ジュニア)   |                 | ○ 21-6<br>21-2            | ○ -X       | ○ 21-6<br>21-11           | M 3-0<br>G 6-0<br>P 126-25 | 1  |
| 中村 春佳<br>(大在中学)     | × 6-21<br>2-21  |                           | ○ -X       | × 21-14<br>19-21<br>19-21 | M 1-2<br>G 3-4<br>P 109-98 | 3  |
| 藤塚 友結<br>(植田ジュニア)   | × X-            | × X-                      |            | × X-<br>X-                | M 0-3<br>G 0-6<br>P 0-84   | 4  |
| 田口 紗良<br>(明野ジュニア)   | × 6-21<br>11-21 | ○ 14-21<br>21-19<br>21-19 | ○ -X<br>-X |                           | M 2-1<br>G 4-3<br>P 73-101 | 2  |

| 一般B女子シングルス<br>Bブロック | 倉橋優月            | 広瀬心咲 | 大塚              | 勝-敗                       | 順位 |
|---------------------|-----------------|------|-----------------|---------------------------|----|
| 倉橋優月<br>(由布高校)      |                 | ○ -X | × 7-21<br>14-21 | M 1-1<br>G 2-2<br>P 63-42 | 2  |
| 広瀬心咲<br>(坂ノ市JBC)    | × X-            |      | × X-            | M 0-2<br>G 0-4<br>P 0-84  | 3  |
| 大塚 華<br>(明野ジュニア)    | ○ 21-7<br>21-14 | ○ -X |                 | M 2-0<br>G 4-0<br>P 84-21 | 1  |

| 一般B女子シングルス<br>Cブロック | 芦刈                        | 黒田                       | 加藤                        | 勝-敗                        | 順位 |
|---------------------|---------------------------|--------------------------|---------------------------|----------------------------|----|
| 芦刈 希美<br>(爽風館高校)    |                           | ○ 21-12<br>20-21<br>21-6 | × 21-13<br>16-21<br>10-21 | M 1-1<br>G 3-3<br>P 109-94 | 2  |
| 黒田 京花<br>(中島ジュニア)   | × 12-21<br>21-20<br>6-21  |                          | × 15-21<br>12-21          | M 0-2<br>G 1-4<br>P 66-104 | 3  |
| 加藤 桃愛<br>(明野ジュニア)   | ○ 13-21<br>21-16<br>21-10 | ○ 21-15<br>21-12         |                           | M 2-0<br>G 4-1<br>P 97-74  | 1  |

| 一般B女子シングルス<br>Dブロック | 甲斐小耶             | 法花津              | 立石               | 勝-敗                       | 順位 |
|---------------------|------------------|------------------|------------------|---------------------------|----|
| 甲斐小耶<br>(坂ノ市JBC)    |                  | ○ 21-18<br>21-14 | ○ 21-14<br>21-16 | M 2-0<br>G 4-0<br>P 84-62 | 1  |
| 法花津 百合子<br>(中島ジュニア) | × 18-21<br>14-21 |                  | × 19-21<br>19-21 | M 0-2<br>G 0-4<br>P 70-84 | 3  |
| 立石 理彩子<br>(明野ジュニア)  | × 14-21<br>16-21 | ○ 21-19<br>21-19 |                  | M 1-1<br>G 2-2<br>P 72-80 | 2  |

| 一般B女子シングルス<br>Eブロック | 成松             | 渡辺   | 用松             | 勝-敗                       | 順位 |
|---------------------|----------------|------|----------------|---------------------------|----|
| 成松 瑠海<br>(明野ジュニア)   |                | ○ -X | ○ 21-8<br>21-7 | M 2-0<br>G 4-0<br>P 84-15 | 1  |
| 渡辺 文乃<br>(大在中学)     | × X-           |      | × X-           | M 0-2<br>G 0-4<br>P 0-84  | 3  |
| 用松 栞菜<br>(中島ジュニア)   | × 8-21<br>7-21 | ○ -X |                | M 1-1<br>G 2-2<br>P 57-42 | 2  |

| 一般B女子シングルス<br>Fブロック | 木村               | 小谷野莉帆            | 甲斐             | 勝-敗                       | 順位 |
|---------------------|------------------|------------------|----------------|---------------------------|----|
| 木村 美月<br>(明野ジュニア)   |                  | ○ 21-15<br>21-13 | ○ 21-5<br>21-4 | M 2-0<br>G 4-0<br>P 84-37 | 1  |
| 小谷野莉帆<br>(坂ノ市JBC)   | × 15-21<br>13-21 |                  | ○ 21-2<br>21-4 | M 1-1<br>G 2-2<br>P 70-48 | 2  |
| 甲斐 悠季乃<br>(大分大学)    | × 5-21<br>4-21   | × 2-21<br>4-21   |                | M 0-2<br>G 0-4<br>P 15-84 | 3  |

| 一般B女子シングルス<br>Gブロック | 永田               | 秋吉               | 松山絢音 | 勝-敗                       | 順位 |
|---------------------|------------------|------------------|------|---------------------------|----|
| 永田 陽菜<br>(植田ジュニア)   |                  | ○ 21-17<br>21-19 | ○ -X | M 2-0<br>G 4-0<br>P 84-36 | 1  |
| 秋吉 ひより<br>(中島ジュニア)  | × 17-21<br>19-21 |                  | ○ -X | M 1-1<br>G 2-2<br>P 78-42 | 2  |
| 松山絢音<br>(由布高校)      | × X-             | × X-             |      | M 0-2<br>G 0-4<br>P 0-84  | 3  |

| 一般B女子シングルス<br>Hブロック | 佐藤   | 江上               | 諸永               | 勝-敗                       | 順位 |
|---------------------|------|------------------|------------------|---------------------------|----|
| 佐藤 百々花<br>(別府大学)    |      | × X-             | × X-             | M 0-2<br>G 0-4<br>P 0-84  | 3  |
| 江上 このか<br>(明野ジュニア)  | ○ -X |                  | ○ 21-13<br>21-18 | M 2-0<br>G 4-0<br>P 84-31 | 1  |
| 諸永 怜音<br>(大在中学)     | ○ -X | × 13-21<br>18-21 |                  | M 1-1<br>G 2-2<br>P 73-42 | 2  |

| 一般B女子シングルス<br>Iブロック | 工藤    | 瀬波友理  | 小西    | 三笠    | 勝-敗                      | 順位 |
|---------------------|-------|-------|-------|-------|--------------------------|----|
| 工藤 虹子<br>(中島ジュニア)   |       | ○ 3-0 | ○ -X  | ○ -X  | M 3-0<br>G 7-0<br>P 84-0 | 1  |
| 瀬波友理<br>(坂ノ市JBC)    | × 0-3 |       | ○ -X  | △ X-X | M 2-2<br>G 2-3<br>P 42-0 | 2  |
| 小西 紗恵子<br>(大分大学)    | × X-  | × X-  |       | △ X-X | M 0-2<br>G 0-4<br>P 0-84 | 4  |
| 三笠 心春<br>(明野ジュニア)   | × X-  | △ X-X | △ X-X |       | M 0-2<br>G 0-2<br>P 0-42 | 3  |



# 一般B女子シングルス

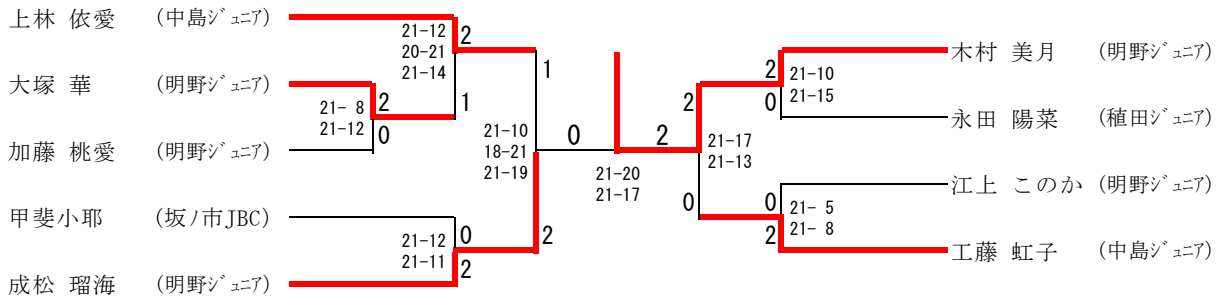

## 一般混合 A

| 一般混合 A<br>Aブロック  | 三浦<br>三浦        | 高山<br>笹    | 松崎<br>上町        | 勝-敗                       | 順 位 |
|--|-----------------|------------|-----------------|---------------------------|-----|
| 三浦 魁晟<br>三浦 優ノ花<br><small>(岸本少年バドミントンクラブ・情報科学高校)</small> | /               | ○ -X<br>-X | ○ 21-9<br>21-10 | M 2-0<br>G 4-0<br>P 42-19 | 1   |
| 高山 敦<br>笹 仁紀<br><small>(チームシティ・東大分クラブ)</small>           | × X-<br>X-      | /          | × X-            | M 0-2<br>G 0-4<br>P 0-42  | 3   |
| 松崎 海<br>上町 沙也加<br>(大分大学)                                 | × 9-21<br>10-21 | ○ -X       | /               | M 1-1<br>G 2-2<br>P 61-42 | 2   |

| 一般混合 A<br>Bブロック  | 加島<br>宮本         | 東保<br>大城                  | 東條<br>前田                  | 勝-敗                        | 順 位 |
|--|------------------|---------------------------|---------------------------|----------------------------|-----|
| 加島 祐美<br>宮本 千尋<br><small>(大分市役所・大分県庁バドミントンクラブ)</small> | /                | ○ 21-13<br>21-15          | × 17-21<br>18-21          | M 1-1<br>G 2-2<br>P 77-70  | 2   |
| 東保 佑典<br>大城 香穂里<br>(大分高専)                              | × 13-21<br>15-21 | /                         | × 17-21<br>21-17<br>18-21 | M 0-2<br>G 1-4<br>P 84-101 | 3   |
| 東條 圭介<br>前田 有紀羽<br>(大分大学)                              | ○ 21-17<br>21-18 | ○ 21-17<br>17-21<br>21-18 | /                         | M 2-0<br>G 4-1<br>P 101-91 | 1   |

| 一般混合 A<br>Cブロック                                | 吉良<br>甲斐                  | 久保田<br>松尾        | 小田<br>大塚                  | 勝-敗                        | 順 位 |
|--|---------------------------|------------------|---------------------------|----------------------------|-----|
| 吉良 希実<br>甲斐 千優<br><small>(チームシティ・松山大学)</small> | /                         | ○ 21-9<br>21-12  | ○ 20-21<br>21-17<br>21-17 | M 2-0<br>G 4-1<br>P 104-76 | 1   |
| 久保田 明輝<br>松尾 真心子<br>(大分大学)                     | × 9-21<br>12-21           | /                | × 13-21<br>15-21          | M 0-2<br>G 0-4<br>P 49-84  | 3   |
| 小田 薫子<br>大塚 幸輝<br>(日吉原BC)                      | × 21-20<br>17-21<br>17-21 | ○ 21-13<br>21-15 | /                         | M 1-1<br>G 3-2<br>P 97-90  | 2   |

# 一般混合 A

|        |                 |       |       |   |
|--------|-----------------|-------|-------|---|
| 三浦 魁晟  | (岸本少年バドミントンクラブ) |       |       |   |
| 三浦 優ノ花 | (情報科学高校)        |       | 21-13 | 0 |
| 東條 圭介  | (大分大学)          |       | 21-14 |   |
| 前田 有紀羽 |                 | 21-12 | 0     | 2 |
| 吉良 希実  | (チームシティ)        | 21-18 | 2     |   |
| 甲斐 千優  | (松山大学)          |       |       |   |

## 一般混合 B

| 一般混合 B<br>Aブロック                     | 宮原<br>村井         | 多田<br>大橋         | 山本<br>山本         | 勝-敗                       | 順 位 |
|-------------------------------------|------------------|------------------|------------------|---------------------------|-----|
| 宮原 光祐<br>村井 奏美<br>(大分大学)            | /                | ○ 21-18<br>21-18 | × 15-21<br>13-21 | M 1-1<br>G 2-2<br>P 70-78 | 2   |
| 多田 昇龍<br>大橋 瑚々菜<br>(情報科学)           | × 18-21<br>18-21 | /                | × 8-21<br>12-21  | M 0-2<br>G 0-4<br>P 56-84 | 3   |
| 山本 雅也<br>山本 亜寿華<br>(フォーシーズン・フォーシーズ) | ○ 21-15<br>21-13 | ○ 21- 8<br>21-12 | /                | M 2-0<br>G 4-0<br>P 84-48 | 1   |

| 一般混合 B<br>Bブロック            | 佐藤<br>佐藤         | 前畑<br>佐藤         | 前園<br>高瀬         | 勝-敗                       | 順 位 |
|----------------------------|------------------|------------------|------------------|---------------------------|-----|
| 佐藤 秀夫<br>佐藤 ゆき<br>(ニュータイプ) | /                | × 11-21<br>16-21 | ○ 21-13<br>21-14 | M 1-1<br>G 2-2<br>P 69-69 | 2   |
| 前畑 杏輔<br>佐藤 百々花<br>(別府大学)  | ○ 21-11<br>21-16 | /                | ○ 21- 7<br>21- 7 | M 2-0<br>G 4-0<br>P 84-41 | 1   |
| 前園 翔<br>高瀬 静<br>(大分大学)     | × 13-21<br>14-21 | × 7-21<br>7-21   | /                | M 0-2<br>G 0-4<br>P 41-84 | 3   |

| 一般混合 B<br>Cブロック                   | 柴田<br>家長         | 池辺<br>前橋         | 恒成<br>羽田野        | 勝-敗                       | 順 位 |
|-----------------------------------|------------------|------------------|------------------|---------------------------|-----|
| 柴田 昴星<br>家長 麻衣<br>(岸本少年バドミントンクラブ) | /                | ○ 21-14<br>21-17 | ○ 21-20<br>21-15 | M 2-0<br>G 4-0<br>P 84-66 | 1   |
| 池辺 真央<br>前橋 尚幸<br>(大分高専)          | × 14-21<br>17-21 | /                | × 12-21<br>11-21 | M 0-2<br>G 0-4<br>P 54-84 | 3   |
| 恒成 紀希<br>羽田野 桃香<br>(別府大学)         | × 20-21<br>15-21 | ○ 21-12<br>21-11 | /                | M 1-1<br>G 2-2<br>P 77-65 | 2   |

# 一般混合 B

|        |                 |       |       |   |
|--------|-----------------|-------|-------|---|
| 山本 雅也  | (フォーシーズン)       |       |       |   |
| 山本 亜寿華 | (フォーシーズ)        |       | 21-19 | 0 |
| 前畑 杏輔  |                 |       | 21- 8 |   |
| 佐藤 百々花 | (別府大学)          |       |       | 2 |
| 柴田 昂星  |                 | 21-15 | 2     |   |
| 家長 麻衣  | (岸本少年バドミントンクラブ) | 21-18 | 0     |   |

合計60歳以上混合

| 合計60歳以合計60歳以上混合                   | 岡部<br>阿部                  | 兒玉<br>兒玉         | 黒木<br>脇屋                  | 水野<br>首藤まなみ               | 河野<br>古長                  | 勝-敗                         | 順位 |
|-----------------------------------|---------------------------|------------------|---------------------------|---------------------------|---------------------------|-----------------------------|----|
| 岡部 伸子<br>阿部 悟<br>(大南クラブ)          |                           | × 11-15<br>10-15 | × 13-15<br>15-11<br>10-15 | × 13-15<br>8-15           | × 7-15<br>10-15           | M 0-4<br>G 1-8<br>P 97-131  | 5  |
| 兒玉 嘉菜恵<br>兒玉 和也<br>(なし)           | ○ 15-11<br>15-10          |                  | × 14-15<br>9-15           | × 11-15<br>5-15           | × 10-15<br>4-15           | M 1-3<br>G 2-6<br>P 83-111  | 4  |
| 黒木 ひかり<br>脇屋 祐太<br>(なし・ヴィーナス☆スター) | ○ 15-13<br>11-15<br>15-10 | ○ 15-14<br>15-9  |                           | × 11-15<br>14-15          | × 10-15<br>10-15          | M 2-2<br>G 4-5<br>P 116-121 | 3  |
| 水野 章<br>首藤まなみ<br>(NBC)            | ○ 15-13<br>15-8           | ○ 15-11<br>15-5  | ○ 15-11<br>15-14          |                           | ○ 13-15<br>15-12<br>15-12 | M 4-0<br>G 8-1<br>P 133-101 | 1  |
| 河野 祥透<br>古長 恵美<br>(住友化学)          | ○ 15-7<br>15-10           | ○ 15-10<br>15-4  | ○ 15-10<br>15-10          | × 15-13<br>12-15<br>12-15 |                           | M 3-1<br>G 7-2<br>P 129-94  | 2  |

合計80歳以上混合

| 合計80歳以上混合                         | 清家<br>佐藤         | 森永<br>生野                 | 千綿孝一<br>小野美智代    | 木村<br>三宅                 | 伊関<br>竹田                | 勝-敗                         | 順位 |
|-----------------------------------|------------------|--------------------------|------------------|--------------------------|-------------------------|-----------------------------|----|
| 清家 菜美<br>佐藤 孝博<br>(ヴィーナス☆スター)     |                  | × 4-15<br>3-15           | × 12-15<br>11-15 | × 12-15<br>12-15         | × 10-15<br>8-15         | M 0-4<br>G 0-8<br>P 72-120  | 5  |
| 森永 三加<br>生野 仁志<br>(チームシティ・リトルバード) | ○ 15-4<br>15-3   |                          | ○ -X             | × 15-9<br>12-15<br>13-15 | ○ 15-9<br>15-7          | M 3-1<br>G 7-2<br>P 142-62  | 1  |
| 千綿孝一<br>小野美智代<br>(住吉BC)           | ○ 15-12<br>15-11 | × X-                     |                  | × X-                     | × X-                    | M 1-3<br>G 2-6<br>P 30-149  | 4  |
| 木村 一美<br>三宅 直行<br>(チームシティ)        | ○ 15-12<br>15-12 | ○ 9-15<br>15-12<br>15-13 | ○ -X             |                          | × 14-15<br>15-9<br>8-15 | M 3-1<br>G 7-3<br>P 148-103 | 2  |
| 伊関 清美<br>竹田 雄二<br>(チームシティ・鶴見クラブ)  | ○ 15-10<br>15-8  | × 9-15<br>7-15           | ○ -X             | ○ 15-14<br>9-15<br>15-8  |                         | M 3-1<br>G 6-3<br>P 127-85  | 3  |

## 一般男子ダブルスA

| 一般男子ダブルスA<br>Aブロック                               | 菅<br>田邊                   | 松崎<br>中山         | 駒場<br>川野         | 三浦<br>寺崎                  | 勝-敗                         | 順 位 |
|--|---------------------------|------------------|------------------|---------------------------|-----------------------------|-----|
| 菅 大伍<br>田邊 龍世<br><small>(のぶのぶバドミントンクラブ)</small>  | /                         | ○ 21-14<br>21- 7 | ○ 21-11<br>21-13 | × 15-21<br>21-19<br>19-21 | M 2-1<br>G 5-2<br>P 139-106 | 2   |
| 松崎 海<br>中山 敬太<br><small>(大分大学)</small>           | × 14-21<br>7-21           | /                | × 19-21<br>19-21 | × 8-21<br>12-21           | M 0-3<br>G 0-6<br>P 79-126  | 4   |
| 駒場 文斗<br>川野 陸羽<br><small>(大分東明高校)</small>        | × 11-21<br>13-21          | ○ 21-19<br>21-19 | /                | × 10-21<br>15-21          | M 1-2<br>G 2-4<br>P 91-122  | 3   |
| 三浦 魁晟<br>寺崎 知己<br><small>(岸本少年バドミントンクラブ)</small> | ○ 21-15<br>19-21<br>21-19 | ○ 21- 8<br>21-12 | ○ 21-10<br>21-15 | /                         | M 3-0<br>G 6-1<br>P 145-100 | 1   |

| 一般男子ダブルスA<br>Bブロック                                   | 健木<br>東保        | 久保<br>中西         | 高山<br>宮本   | 勝-敗                       | 順 位 |
|--|-----------------|------------------|------------|---------------------------|-----|
| 健木 鼓哲<br>東保 佑典<br><small>(大分西・大分高専)</small>          | /               | ○ 21- 9<br>21-20 | ○ -X<br>-X | M 2-0<br>G 4-0<br>P 42-29 | 1   |
| 久保 歩夢<br>中西 桜太<br><small>(日吉原BC・情報科学)</small>        | × 9-21<br>20-21 | /                | ○ -X       | M 1-1<br>G 2-2<br>P 71-42 | 2   |
| 高山 敦<br>宮本 千尋<br><small>(チームシテイ・県庁バドミントンクラブ)</small> | × X-<br>X-      | × X-             | /          | M 0-2<br>G 0-4<br>P 0-42  | 3   |

| 一般男子ダブルスA<br>Cブロック                                | 甲斐<br>安達        | 森山<br>川野         | 麻生<br>森川         | 勝-敗                       | 順 位 |
|---|-----------------|------------------|------------------|---------------------------|-----|
| 甲斐 千優<br>安達 光希<br><small>(松山大学)</small>           | /               | ○ 21- 9<br>21-12 | ○ 21- 9<br>21-10 | M 2-0<br>G 4-0<br>P 84-40 | 1   |
| 森山 翔太郎<br>川野 大空<br><small>(大分東明高校)</small>        | × 9-21<br>12-21 | /                | × 9-21<br>9-21   | M 0-2<br>G 0-4<br>P 39-84 | 3   |
| 麻生 直輝<br>森川 大雅<br><small>(日本製鉄大分・わさだスマイル)</small> | × 9-21<br>10-21 | ○ 21- 9<br>21- 9 | /                | M 1-1<br>G 2-2<br>P 61-60 | 2   |

| 一般男子ダブルスA<br>Dブロック                             | 大保<br>後藤         | 上原<br>阿南         | 高杉<br>久保田        | 勝-敗                       | 順 位 |
|--|------------------|------------------|------------------|---------------------------|-----|
| 大保 幸輝<br>後藤 遥斗<br><small>(日吉原BC・大分西高校)</small> | /                | ○ 21- 5<br>21- 8 | ○ 21-17<br>21-16 | M 2-0<br>G 4-0<br>P 84-46 | 1   |
| 上原 和真<br>阿南 宏太<br><small>(大分東明高校)</small>      | × 5-21<br>8-21   | /                | ○ -X             | M 1-1<br>G 2-2<br>P 55-42 | 2   |
| 高杉 亮太<br>久保田 航世<br><small>(大分大学)</small>       | × 17-21<br>16-21 | × X-             | /                | M 0-2<br>G 0-4<br>P 33-84 | 3   |



| 一般男子ダブルスA<br>Eブロック                                       | 塚原<br>東條                  | 櫻井<br>安部 | 稲田<br>駒場                  | 勝-敗                        | 順位 |
|--|---------------------------|----------|---------------------------|----------------------------|----|
| 塚原 淳裕<br>東條 圭介<br>(大分大学)                                 |                           | ○ -X     | × 13-21<br>21-17<br>16-21 | M 1-1<br>G 3-2<br>P 92-59  | 2  |
| 櫻井 拓実<br>安部 倫啓<br><small>(明府フレンドリージュニア・BCウィンバルス)</small> | × X-                      |          | × X-                      | M 0-2<br>G 0-4<br>P 0-84   | 3  |
| 稲田 奏公<br>駒場 大和<br><small>(岸本少年バドミントンクラブ)</small>         | ○ 21-13<br>17-21<br>21-16 | ○ -X     |                           | M 2-0<br>G 4-1<br>P 101-50 | 1  |

| 一般男子ダブルスA<br>Fブロック                                  | 佐藤<br>谷山                  | 香川<br>久保田                 | 田嶋<br>工藤         | 中嶋<br>安倍         | 勝-敗                         | 順位 |
|---|---------------------------|---------------------------|------------------|------------------|-----------------------------|----|
| 佐藤 敬太<br>谷山 拓未<br><small>(フレームショット・向陽中学校教員)</small> |                           | ○ 21-18<br>20-21<br>21-16 | ○ 21-10<br>21-5  | ○ 21-9<br>21-16  | M 3-0<br>G 6-1<br>P 146-95  | 1  |
| 香川 音<br>久保田 明輝<br>(大分大学)                            | × 18-21<br>21-20<br>16-21 |                           | ○ 21-12<br>21-15 | ○ 21-14<br>21-18 | M 2-1<br>G 5-2<br>P 139-121 | 2  |
| 田嶋 凌雅<br>工藤 俊希<br>(情報科学)                            | × 10-21<br>5-21           | × 12-21<br>15-21          |                  | × 16-21<br>15-21 | M 0-3<br>G 0-6<br>P 73-126  | 4  |
| 中嶋 悠<br>安倍 暢人<br>(松山大学)                             | × 9-21<br>16-21           | × 14-21<br>18-21          | ○ 21-16<br>21-15 |                  | M 1-2<br>G 2-4<br>P 99-115  | 3  |

# 一般男子ダブルスA

三浦 魁晟  
寺崎 知己  
健木 鼓哲  
東保 佑典  
甲斐 千優  
安達 光希

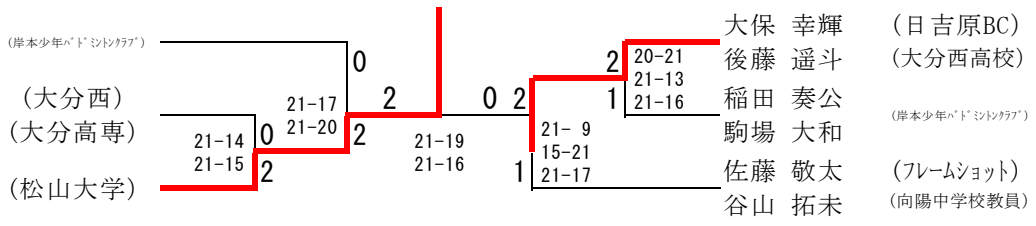

## 一般男子ダブルスB

| 一般男子ダブルスB<br>Aブロック               | 安藤<br>日浅         | 中山<br>山本         | 安藤<br>青山         | 勝-敗                       | 順 位 |
|----------------------------------|------------------|------------------|------------------|---------------------------|-----|
| 安藤 豪浩<br>日浅 大貴<br>(大分大学)         |                  | ○ 21-20<br>21-20 | ○ 21- 6<br>21- 8 | M 2-0<br>G 4-0<br>P 84-54 | 1   |
| 中山 臣治<br>山本 雅也<br>(瀬瀬病院・フォーシーズン) | × 20-21<br>20-21 |                  | ○ 21-11<br>21- 4 | M 1-1<br>G 2-2<br>P 82-57 | 2   |
| 安藤 颯空<br>青山 暉<br>(中島ジュニア)        | × 6-21<br>8-21   | × 11-21<br>4-21  |                  | M 0-2<br>G 0-4<br>P 29-84 | 3   |

| 一般男子ダブルスB<br>Bブロック               | 松本<br>尾上         | 垂水<br>佐藤                  | 野尻<br>妹尾                  | 勝-敗                        | 順 位 |
|----------------------------------|------------------|---------------------------|---------------------------|----------------------------|-----|
| 松本 直來<br>尾上 章太郎<br>(大分東明高校)      |                  | × 15-21<br>11-21          | × 19-21<br>15-21          | M 0-2<br>G 0-4<br>P 60-84  | 3   |
| 垂水 陽利<br>佐藤 翔癒<br>(別府大学・爽風館高校)   | ○ 21-15<br>21-11 |                           | ○ 21-18<br>20-21<br>21-12 | M 2-0<br>G 4-1<br>P 104-77 | 1   |
| 野尻 淳<br>妹尾 一步<br>(スマッシュ・なのはなクラブ) | ○ 21-19<br>21-15 | × 18-21<br>21-20<br>12-21 |                           | M 1-1<br>G 3-2<br>P 93-96  | 2   |

| 一般男子ダブルスB<br>Cブロック         | 安藤<br>飯田         | 鴛海<br>渡辺 | 柳林<br>和田         | 勝-敗                       | 順 位 |
|----------------------------|------------------|----------|------------------|---------------------------|-----|
| 安藤 颯大<br>飯田 達郎<br>(中島ジュニア) |                  | ○ -X     | × 15-21<br>13-21 | M 1-1<br>G 2-2<br>P 70-42 | 2   |
| 鴛海 彰祝<br>渡辺 悠翔<br>(植田ジュニア) | × X-             |          | × X-             | M 0-2<br>G 0-4<br>P 0-84  | 3   |
| 柳林 開<br>和田 柁<br>(大分大学)     | ○ 21-15<br>21-13 | ○ -X     |                  | M 2-0<br>G 4-0<br>P 84-28 | 1   |

| 一般男子ダブルスB<br>Dブロック                     | 安東<br>梅本         | 安長<br>牧          | 村上<br>宮原         | 勝-敗                       | 順 位 |
|--|------------------|------------------|------------------|---------------------------|-----|
| 安東 拓巳<br>梅本 大翔<br>(別府フレンドリージュニア・爽風館高校) |                  | ○ 21-14<br>21-18 | × 16-21<br>18-21 | M 1-1<br>G 2-2<br>P 76-74 | 2   |
| 安長 翼<br>牧 脩斗<br>(東大分JBC)               | × 14-21<br>18-21 |                  | × 18-21<br>16-21 | M 0-2<br>G 0-4<br>P 66-84 | 3   |
| 村上 響輝<br>宮原 光祐<br>(大分大学)               | ○ 21-16<br>21-18 | ○ 21-18<br>21-16 |                  | M 2-0<br>G 4-0<br>P 84-68 | 1   |

| 一般男子ダブルスB<br>Eブロック         | 森山<br>松山         | 永瀬<br>林 | 松下<br>横田         | 勝-敗                       | 順位 |
|----------------------------|------------------|---------|------------------|---------------------------|----|
| 森山 敦能<br>松山 和輝<br>(由布高校)   |                  | ○ -X    | ○ 21-13<br>21-13 | M 2-0<br>G 4-0<br>P 84-26 | 1  |
| 永瀬 舜琉<br>林 大翔<br>(植田ジュニア)  | × X-             |         | × X-             | M 0-2<br>G 0-4<br>P 0-84  | 3  |
| 松下 幸志<br>横田 一太<br>(ニュータイプ) | × 13-21<br>13-21 | ○ -X    |                  | M 1-1<br>G 2-2<br>P 68-42 | 2  |

| 一般男子ダブルスB<br>Fブロック                | 工藤<br>阿南         | 前園<br>石丸 | 斉藤<br>原田         | 勝-敗                       | 順位 |
|-----------------------------------|------------------|----------|------------------|---------------------------|----|
| 工藤 多央<br>阿南 湊土<br>(中島ジュニア・明野ジュニア) |                  | ○ -X     | ○ 21-13<br>21-17 | M 2-0<br>G 4-0<br>P 84-30 | 1  |
| 前園 翔<br>石丸 諒太<br>(大分大学)           | × X-             |          | × X-             | M 0-2<br>G 0-4<br>P 0-84  | 3  |
| 斉藤 健留<br>原田 周作<br>(大分高専)          | × 13-21<br>17-21 | ○ -X     |                  | M 1-1<br>G 2-2<br>P 72-42 | 2  |

| 一般男子ダブルスB<br>Gブロック         | 柴田<br>平野                  | 今塩屋<br>永原                 | 駕海<br>渡辺         | 勝-敗                       | 順位 |
|----------------------------|---------------------------|---------------------------|------------------|---------------------------|----|
| 柴田 響己<br>平野 巧己<br>(情報科学)   |                           | × 15-21<br>21-19<br>20-21 | ○ 21-13<br>21-10 | M 1-1<br>G 3-2<br>P 98-84 | 2  |
| 今塩屋 悠真<br>永原 優志<br>(大分大学)  | ○ 21-15<br>19-21<br>21-20 |                           | ○ -X<br>-X       | M 2-0<br>G 4-1<br>P 61-56 | 1  |
| 駕海 泰莉<br>渡辺 健斗<br>(植田ジュニア) | × 13-21<br>10-21          | × X-<br>X-                |                  | M 0-2<br>G 0-4<br>P 23-42 | 3  |

| 一般男子ダブルスB<br>Hブロック         | 田中<br>石塚         | 多恵馬玄喜<br>奴留湯真也  | 甲斐<br>小野         | 勝-敗                       | 順位 |
|----------------------------|------------------|-----------------|------------------|---------------------------|----|
| 田中 颯菜<br>石塚 太陽<br>(爽風館高校)  |                  | × 5-21<br>7-21  | × X-<br>X-       | M 0-2<br>G 0-4<br>P 12-42 | 3  |
| 多恵馬玄喜<br>奴留湯真也<br>(ポビー)    | ○ 21- 5<br>21- 7 |                 | ○ 21- 7<br>21-11 | M 2-0<br>G 4-0<br>P 84-30 | 1  |
| 甲斐 光彰<br>小野 竜弥<br>(大分東明高校) | ○ -X<br>-X       | × 7-21<br>11-21 |                  | M 1-1<br>G 2-2<br>P 18-42 | 2  |

| 一般男子ダブルスB<br>Iブロック          | 東<br>中丸        | 廣瀬<br>了戒         | 志水<br>本多         | 勝-敗                       | 順 位 |
|-----------------------------|----------------|------------------|------------------|---------------------------|-----|
| 東 陽介<br>中丸 直也<br>(BJ・かしっくす) |                | ○ 21- 5<br>21- 4 | ○ 21- 7<br>21- 7 | M 2-0<br>G 4-0<br>P 84-23 | 1   |
| 廣瀬 直哉<br>了戒 琉聖<br>(由布高校)    | × 5-21<br>4-21 |                  | ○ 21- 7<br>21-20 | M 1-1<br>G 2-2<br>P 51-69 | 2   |
| 志水 雅起<br>本多 祐星<br>(情報科学)    | × 7-21<br>7-21 | × 7-21<br>20-21  |                  | M 0-2<br>G 0-4<br>P 41-84 | 3   |

| 一般男子ダブルスB<br>Jブロック              | 水野<br>矢野         | 竹村<br>笑喜         | 河野<br>三重野        | 勝-敗                       | 順 位 |
|---------------------------------|------------------|------------------|------------------|---------------------------|-----|
| 水野 章<br>矢野 潤一<br>(NBC)          |                  | ○ 21-10<br>21-17 | ○ 21-12<br>21-14 | M 2-0<br>G 4-0<br>P 84-53 | 1   |
| 竹村 圭祐<br>笑喜 飛鳥<br>(住友化学・日吉原クラブ) | × 10-21<br>17-21 |                  | ○ 21-11<br>21-10 | M 1-1<br>G 2-2<br>P 69-63 | 2   |
| 河野 透也<br>三重野 修司<br>(由布高校)       | × 12-21<br>14-21 | × 11-21<br>10-21 |                  | M 0-2<br>G 0-4<br>P 47-84 | 3   |

| 一般男子ダブルスB<br>Kブロック               | 合澤<br>法花津                 | 山元<br>多田                  | 尾崎<br>指原         | 勝-敗                        | 順 位 |
|----------------------------------|---------------------------|---------------------------|------------------|----------------------------|-----|
| 合澤 晴太<br>法花津 拓美<br>(大在中学・中島ジュニア) |                           | × 21-16<br>15-21<br>20-21 | × 16-21<br>19-21 | M 0-2<br>G 1-4<br>P 91-100 | 3   |
| 山元 琉聖<br>多田 昇龍<br>(情報科学)         | ○ 16-21<br>21-15<br>21-20 |                           | × 12-21<br>14-21 | M 1-1<br>G 2-3<br>P 84-98  | 2   |
| 尾崎 怜<br>指原 諒平<br>(大分市役所・無所属)     | ○ 21-16<br>21-19          | ○ 21-12<br>21-14          |                  | M 2-0<br>G 4-0<br>P 84-61  | 1   |

| 一般男子ダブルスB<br>Lブロック         | 山根<br>川越        | 大芦<br>堀          | 芦刈<br>永瀬   | 勝-敗                       | 順 位 |
|----------------------------|-----------------|------------------|------------|---------------------------|-----|
| 山根 和也<br>川越 楓真<br>(大分大学)   |                 | ○ 21- 8<br>21-10 | ○ -X<br>-X | M 2-0<br>G 4-0<br>P 42-18 | 1   |
| 大芦 優晴<br>堀 優希<br>(情報科学)    | × 8-21<br>10-21 |                  | ○ -X<br>-X | M 1-1<br>G 2-2<br>P 18-42 | 2   |
| 芦刈 健児<br>永瀬 亮<br>(わさだスマイル) | × X-<br>X-      | × X-<br>X-       |            | M 0-2<br>G 0-4<br>P 0-0   | 3   |

| 一般男子ダブルスB<br>Mブロック           | 鬼崎<br>金子         | 石川<br>戸高         | 盛武宥太<br>甲斐野仁哉    | 勝-敗                       | 順位 |
|------------------------------|------------------|------------------|------------------|---------------------------|----|
| 鬼崎 泰成<br>金子 歩夢<br>(大分東明高校)   |                  | × 16-21<br>18-21 | ○ 21- 5<br>21-10 | M 1-1<br>G 2-2<br>P 76-57 | 2  |
| 石川 輝<br>戸高 鼓太郎<br>(中島ジュニア)   | ○ 21-16<br>21-18 |                  | ○ 21- 4<br>21- 6 | M 2-0<br>G 4-0<br>P 84-44 | 1  |
| 盛武宥太<br>甲斐野仁哉<br>(KGB・多恵馬建設) | × 5-21<br>10-21  | × 4-21<br>6-21   |                  | M 0-2<br>G 0-4<br>P 25-84 | 3  |

| 一般男子ダブルスB<br>Nブロック          | 下郡<br>芦原         | 武島<br>森田         | 竹本<br>重永         | 勝-敗                       | 順位 |
|-----------------------------|------------------|------------------|------------------|---------------------------|----|
| 下郡 健治<br>芦原 毅士<br>(城東OB)    |                  | ○ 21-15<br>21-11 | ○ 21-10<br>21- 8 | M 2-0<br>G 4-0<br>P 84-44 | 1  |
| 武島 和紀<br>森田 悠斗<br>(大分東明高校)  | × 15-21<br>11-21 |                  | ○ 21-15<br>21-16 | M 1-1<br>G 2-2<br>P 68-73 | 2  |
| 竹本 麟<br>重永 壮太郎<br>(チップとデール) | × 10-21<br>8-21  | × 15-21<br>16-21 |                  | M 0-2<br>G 0-4<br>P 49-84 | 3  |

# 一般男子ダブルスB

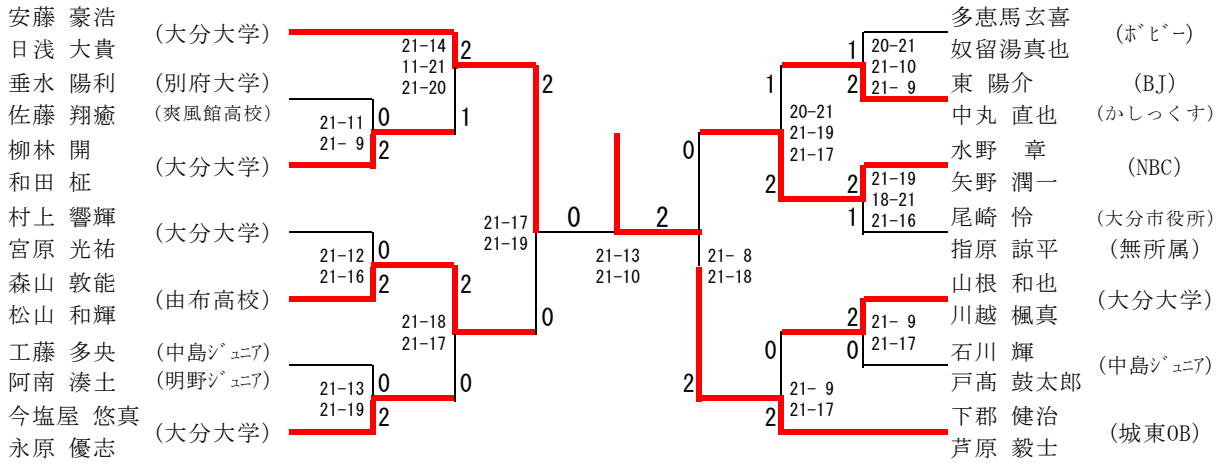

## 合計80歳以上男子ダブルス

| 合計80歳以上男子ダブルス<br>Aブロック                 | 芝崎<br>増田         | 大西<br>古賀                 | 岸本<br>阿南                 | 石田<br>岡崎 | 勝-敗                         | 順位 |
|--|------------------|--------------------------|--------------------------|----------|-----------------------------|----|
| 芝崎 謙二<br>増田 稔<br>(住友化学)                |                  | × 13-21<br>16-21         | ○ 21-10<br>21-17         | ○ -X     | M 2-1<br>G 4-2<br>P 113-69  | 2  |
| 大西 真樹<br>古賀 文雄<br>(東部BC・チームシィティー)      | ○ 21-13<br>21-16 |                          | ○ 20-21<br>21-6<br>21-14 | ○ -X     | M 3-0<br>G 6-1<br>P 146-70  | 1  |
| 岸本 豊<br>阿南 宏幸<br>(AJ)                  | × 10-21<br>17-21 | × 21-20<br>6-21<br>14-21 |                          | ○ -X     | M 1-2<br>G 3-4<br>P 110-104 | 3  |
| 石田 健二<br>岡崎 兼門<br>(日吉原BC・HANE2 (ハネハネ)) | × X-             | × X-                     | × X-                     |          | M 0-3<br>G 0-6<br>P 0-126   | 4  |

| 合計80歳以上男子ダブルス<br>Bブロック         | 千綿<br>板井         | 井上<br>河野         | 竹田<br>蒲池         | 勝-敗                       | 順位 |
|--------------------------------|------------------|------------------|------------------|---------------------------|----|
| 千綿 孝一<br>板井 真一<br>(住吉BC)       |                  | ○ 21-15<br>21-18 | × 18-21<br>13-21 | M 1-1<br>G 2-2<br>P 73-75 | 2  |
| 井上 光徳<br>河野 祥透<br>(住友化学)       | × 15-21<br>18-21 |                  | × 13-21<br>11-21 | M 0-2<br>G 0-4<br>P 57-84 | 3  |
| 竹田 雄二<br>蒲池 修<br>(鶴見クラブ・清水クラブ) | ○ 21-18<br>21-13 | ○ 21-13<br>21-11 |                  | M 2-0<br>G 4-0<br>P 84-55 | 1  |



## 合計80歳以上男子ダブルス

|       |           |       |     |       |     |       |         |
|-------|-----------|-------|-----|-------|-----|-------|---------|
| 大西 真樹 | (東部BC)    |       |     |       |     | 竹田 雄二 | (鶴見クラブ) |
| 古賀 文雄 | (チームシイター) | 21-14 | 2 1 | 21-14 | 2 2 | 蒲池 修  | (清水クラブ) |
| 千綿 孝一 |           | 21-12 | 0   | 17-21 | 0   | 芝崎 謙二 |         |
| 板井 真一 | (住吉BC)    |       |     | 21-18 |     | 増田 稔  | (住友化学)  |

## 合計100歳以上男子ダブルス

| 合計100歳以上男子ダブルス                                    | 佐名田<br>生野        | 佐藤<br>川野         | 江藤<br>伊関         | 木本<br>檜木         | 島田<br>木津 | 勝-敗                         | 順 位 |
|---|------------------|------------------|------------------|------------------|----------|-----------------------------|-----|
| 佐名田 聡<br>生野 仁志<br><small>(県庁クラブ・リトルバード)</small>   | /                | ○ 15- 8<br>15- 9 | ○ 15-13<br>15-13 | ○ 15- 9<br>15-14 | ○ -X     | M 4-0<br>G 8-0<br>P 90-66   | 1   |
| 佐藤 一郎<br>川野 義人<br><small>(植田クラブ・リトルバード)</small>   | × 8-15<br>9-15   | /                | × 11-15<br>14-15 | ○ 15- 7<br>15- 9 | ○ -X     | M 2-2<br>G 4-4<br>P 114-76  | 3   |
| 江藤 増徳<br>伊関 智浩<br><small>(日本製鉄大分・チームシティー)</small> | × 13-15<br>13-15 | ○ 15-11<br>15-14 | /                | ○ 15-10<br>16-14 | ○ -X     | M 3-1<br>G 6-2<br>P 129-79  | 2   |
| 木本 行圏<br>檜木 真司<br>(B. C. SKY)                     | × 9-15<br>14-15  | × 7-15<br>9-15   | × 10-15<br>14-16 | /                | ○ -X     | M 1-3<br>G 2-7<br>P 106-131 | 4   |
| 島田 勉<br>木津 邦博<br>(A J)                            | × X-             | × X-             | × X-             | × X-             | /        | M 0-4<br>G 1-8<br>P 40-127  | 5   |

## 一般女子ダブルスA

| 一般女子ダブルスA<br>Aブロック         | 前田<br>上町         | 松尾<br>小西   | 安長<br>瀬山         | 飯倉<br>漆間   | 勝-敗                       | 順位 |
|----------------------------|------------------|------------|------------------|------------|---------------------------|----|
| 前田 有紀羽<br>上町 沙也加<br>(大分大学) | /                | ○ -X<br>-X | ○ 21-18<br>21-11 | ○ -X       | M 3-0<br>G 7-0<br>P 42-29 | 1  |
| 松尾 真心子<br>小西 紗恵子<br>(大分大学) | × X-<br>X-       | /          | × X-<br>X-       | × X-<br>X- | M 0-3<br>G 0-7<br>P 0-84  | 3  |
| 安長 美結<br>瀬山 叶望<br>(情報科学)   | × 18-21<br>11-21 | ○ -X<br>-X | /                | ○ -X       | M 2-1<br>G 4-2<br>P 71-42 | 2  |
| 飯倉 佑衣<br>漆間 結衣<br>(植田ジュニア) | × X-             | × X-       | × X-             | /          | M 0-3<br>G 0-7<br>P 0-84  | 4  |

| 一般女子ダブルスA<br>Bブロック         | 工藤<br>三浦                  | 中尾<br>芦刈                  | 吉良<br>甲斐                  | 勝-敗                        | 順位 |
|----------------------------|---------------------------|---------------------------|---------------------------|----------------------------|----|
| 工藤 叶望<br>三浦 優ノ花<br>(情報科学)  | /                         | × 21-16<br>14-21<br>16-21 | × 21-16<br>10-21<br>16-21 | M 0-2<br>G 2-4<br>P 98-116 | 3  |
| 中尾 美結<br>芦刈 来美<br>(植田ジュニア) | ○ 16-21<br>21-14<br>21-16 | /                         | ○ 21-11<br>21-17          | M 2-0<br>G 4-1<br>P 100-79 | 1  |
| 吉良 希実<br>甲斐 乙葉<br>(チームシティ) | ○ 16-21<br>21-10<br>21-16 | × 11-21<br>17-21          | /                         | M 1-1<br>G 2-3<br>P 86-89  | 2  |

# 一般女子ダブルスA

前田 有紀羽  
上町 沙也加  
吉良 希実  
甲斐 乙葉

(大分大学)

(チームシテイ)

|       |   |       |   |       |
|-------|---|-------|---|-------|
| 21-5  | 0 | 0     | 2 | 2     |
| 21-17 | 2 | 21-14 | 0 | 21-14 |
|       |   | 21-15 |   | 21-20 |

中尾 美結  
芦刈 来美  
安長 美結  
瀬山 叶望

(植田シニア)

(情報科学)

## 一般女子ダブルスB

| 一般女子ダブルスB<br>Aブロック           | 角田<br>上野         | 三笠<br>加藤                  | 用松<br>法花津                 | 永田<br>藤塚         | 勝-敗                         | 順位 |
|------------------------------|------------------|---------------------------|---------------------------|------------------|-----------------------------|----|
| 角田 希望<br>上野 里紗<br>(大分大学)     |                  | ○ 21-9<br>21-10           | ○ 21-7<br>21-9            | ○ 21-12<br>21-13 | M 3-0<br>G 6-0<br>P 126-60  | 1  |
| 三笠 心春<br>加藤 桃愛<br>(明野ジュニア)   | × 9-21<br>10-21  |                           | 21-17<br>○ 20-22<br>21-13 | ○ -X             | M 2-1<br>G 4-3<br>P 123-94  | 2  |
| 用松 葉菜<br>法花津 百合子<br>(中島ジュニア) | × 7-21<br>9-21   | × 17-21<br>22-20<br>13-21 |                           | × 19-21<br>14-21 | M 0-3<br>G 1-6<br>P 101-146 | 4  |
| 永田 陽菜<br>藤塚 友結<br>(植田ジュニア)   | × 12-21<br>13-21 | × X-                      | ○ 21-19<br>21-14          |                  | M 1-2<br>G 2-4<br>P 67-117  | 3  |

| 一般女子ダブルスB<br>Bブロック           | 上林<br>工藤       | 江上<br>立石         | 村井<br>甲斐         | 勝-敗                       | 順位 |
|------------------------------|----------------|------------------|------------------|---------------------------|----|
| 上林 依愛<br>工藤 虹子<br>(中島ジュニア)   |                | ○ 21-2<br>21-2   | ○ 21-4<br>21-2   | M 2-0<br>G 4-0<br>P 84-10 | 1  |
| 江上 このか<br>立石 理彩子<br>(明野ジュニア) | × 2-21<br>2-21 |                  | ○ 21-12<br>21-17 | M 1-1<br>G 2-2<br>P 46-71 | 2  |
| 村井 奏美<br>甲斐 悠季乃<br>(大分大学)    | × 4-21<br>2-21 | × 12-21<br>17-21 |                  | M 0-2<br>G 0-4<br>P 35-84 | 3  |

| 一般女子ダブルスB<br>Cブロック        | 松山<br>倉橋 | 大塚<br>田口 | 中村<br>渡辺 | 勝-敗                      | 順位 |
|---------------------------|----------|----------|----------|--------------------------|----|
| 松山 絢音<br>倉橋 優月<br>(由布高校)  |          | × X-     | △ X-X    | M 0-2<br>G 0-2<br>P 0-42 | 2  |
| 大塚 華<br>田口 紗良<br>(明野ジュニア) | ○ -X     |          | ○ -X     | M 2-0<br>G 4-0<br>P 84-0 | 1  |
| 中村 春佳<br>渡辺 文乃<br>(大在中学)  | △ X-X    | × X-     |          | M 0-2<br>G 0-2<br>P 0-42 | 2  |

| 一般女子ダブルスB<br>Dブロック               | 小田<br>首藤        | 岡本<br>野頭        | 木津<br>加藤 | 勝-敗                       | 順位 |
|----------------------------------|-----------------|-----------------|----------|---------------------------|----|
| 小田 薫子<br>首藤 愛美<br>(目吉原BC・日本文理大学) |                 | ○ 21-9<br>21-11 | ○ -X     | M 2-0<br>G 4-0<br>P 84-20 | 1  |
| 岡本 メイサ<br>野頭 結風<br>(東大分JBC)      | × 9-21<br>11-21 |                 | ○ -X     | M 1-1<br>G 2-2<br>P 62-81 | 2  |
| 木津 陽莉<br>加藤 杏<br>(明野ジュニア)        | × X-            | × X-            |          | M 0-2<br>G 0-4<br>P 0-42  | 3  |

| 一般女子ダブルスB<br>Eブロック          | 木村<br>成松         | 池田<br>河村                 | 秋吉<br>黒田                  | 丸井<br>水島         | 勝-敗                          | 順位 |
|-----------------------------|------------------|--------------------------|---------------------------|------------------|------------------------------|----|
| 木村 美月<br>成松 瑠海<br>(明野ジュニア)  |                  | ○ 21-14<br>21-11         | ○ 21-15<br>21-13          | ○ 21- 2<br>21- 4 | M 3-0<br>G 6-0<br>P 126-59   | 1  |
| 池田 晴菜<br>河村 美奈<br>(B J)     | × 14-21<br>11-21 |                          | ○ 21-15<br>18-21<br>21- 6 | ○ 21- 5<br>21- 3 | M 2- 1<br>G 4-3<br>P 127-92  | 2  |
| 秋吉 ひより<br>黒田 京花<br>(中島ジュニア) | × 15-21<br>13-21 | × 15-21<br>21-18<br>6-21 |                           | ○ 21- 3<br>21- 8 | M 1- 2<br>G 3-4<br>P 112-113 | 3  |
| 丸井 優奈<br>水島 夕貴<br>(大分東明高校)  | × 2-21<br>4-21   | × 5-21<br>3-21           | × 3-21<br>8-21            |                  | M 0- 3<br>G 0-6<br>P 25-126  | 4  |

# 一般女子ダブルスB

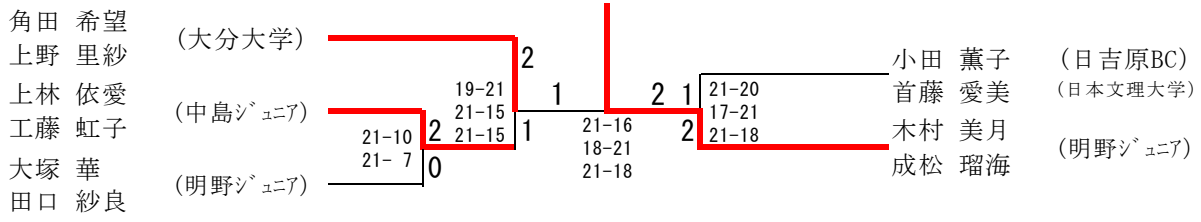

## 合計80歳以上女子ダブルス

| 合計80歳以上女子ダブルス                     | 木村<br>中村                  | 田中<br>阿部                  | 大城<br>大城         | 甲斐<br>向井                 | 勝-敗                        | 順位 |
|-----------------------------------|---------------------------|---------------------------|------------------|--------------------------|----------------------------|----|
| 木村 一美<br>中村 修子<br>(チームシティ)        | /                         | × 10-15<br>15-12<br>11-15 | ○ 15-11<br>15-13 | × 7-15<br>15-14<br>6-15  | M 1-2<br>G 4-4<br>P 94-110 | 3  |
| 田中 博子<br>阿部 富美子<br>(おおざいクラブ)      | ○ 15-10<br>12-15<br>15-11 | /                         | ○ 15-13<br>15-5  | ○ 11-15<br>15-11<br>15-5 | M 3-0<br>G 6-2<br>P 113-85 | 1  |
| 大城 弥生子<br>大城 香穂里<br>(南大分クラブ・太分高専) | × 11-15<br>13-15          | × 13-15<br>5-15           | /                | × 9-15<br>2-15           | M 0-3<br>G 0-6<br>P 53-90  | 4  |
| 甲斐 陽子<br>向井 美紗<br>(restart)       | ○ 15-7<br>14-15<br>15-6   | × 15-11<br>11-15<br>5-15  | ○ 15-9<br>15-2   | /                        | M 2-1<br>G 5-3<br>P 105-80 | 2  |